



Preventivo di spesa Data: _____

Numero di richiesta: _____

Data dell'ordine: _____

Secondo AGB PRO ACTIV Reha-Technik GmbH

Numero d'ordine: _____

Rivenditore / Indirizzo rivenditore:

Codice cliente: _____

Ragione sociale: _____

Via: _____

CAP / Città: _____

Tel.: _____

Fax: _____

E-Mail: _____

Ref.: _____

Destinazione: **come l'indirizzo rivenditore**

altro indirizzo (vedi sotto)

Ragione sociale: _____

Via: _____

CAP / Città: _____

Nome utente / Commissione:

ID- / N. comm.: _____

Cogn., Nome: _____

Via: _____

CAP / Città: _____

Tel.: _____

Fax: _____

E-Mail: _____

Dat. nasc.: _____

Ente erogatore: _____



LIFT activ

con regolazione elettrica dell'altezza del sedile

- Regolazione elettrica dell'altezza del sedile di 30 cm tramite cilindro idraulico
- Attivazione della funzione di sollevamento tramite pulsante
- Struttura portante telaio, rigido saldato
- Unità di seduta in struttura rigida imbullonata al telaio
- Peso totale da 23,5 kg

Portata massima: 100 kg

Numero Repertorio 2923403

A9066100000 € 12.380,00

Ind. fatt: **come l'indirizzo rivenditore**

altro indirizzo (vedi sotto)

Codice cliente: _____

Ragione sociale: _____

Via: _____

CAP / Città: _____

Tel.: _____

Fax: _____

E-Mail: _____

Ref.: _____

Diagramme misure

Misure corporee:

Altezza: _____ cm

Peso: _____ kg

Distanza da cavo popliteo a terra: _____ cm
(misure anatomica: da retroginocchio a sottosuola)

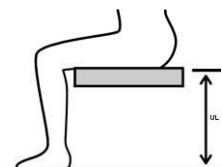

Note: _____

UL

Queste informazioni sono necessarie per il controllo. Se le informazioni mancano, non è possibile verificare i criteri pertinenti!

Dimensioni della carrozzina:

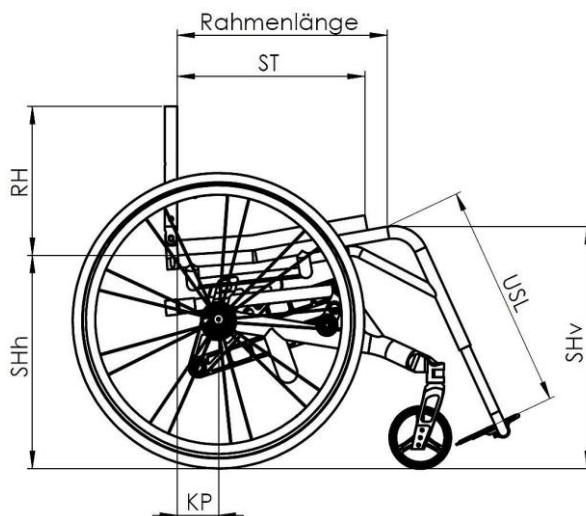

Larghezza sedile **SB**

<input type="checkbox"/> 35	<input type="checkbox"/> 36	<input type="checkbox"/> 37	<input type="checkbox"/> 38	<input type="checkbox"/> 39	<input type="checkbox"/> 40
<input type="checkbox"/> 41	<input type="checkbox"/> 42	<input type="checkbox"/> 43	<input type="checkbox"/> 44	<input type="checkbox"/> 45	<input type="checkbox"/> 46

Profondità sedile **ST**

Telaio corto (43 cm)				
<input type="checkbox"/> 35	<input type="checkbox"/> 36	<input type="checkbox"/> 37	<input type="checkbox"/> 38	<input type="checkbox"/> 39
<input type="checkbox"/> 40	<input type="checkbox"/> 41	<input type="checkbox"/> 42	<input type="checkbox"/> 43	<input type="checkbox"/> 44

Telaio lungo (47 cm)				
<input type="checkbox"/> 39	<input type="checkbox"/> 40	<input type="checkbox"/> 41	<input type="checkbox"/> 42	<input type="checkbox"/> 43
<input type="checkbox"/> 44	<input type="checkbox"/> 45	<input type="checkbox"/> 46	<input type="checkbox"/> 47	<input type="checkbox"/> 48

Altezza schienale **RH**

<input type="checkbox"/> 20	<input type="checkbox"/> 21	<input type="checkbox"/> 22	<input type="checkbox"/> 23	<input type="checkbox"/> 24	<input type="checkbox"/> 25	<input type="checkbox"/> 26	<input type="checkbox"/> 27	<input type="checkbox"/> 28	<input type="checkbox"/> 29	<input type="checkbox"/> 30
<input type="checkbox"/> 31	<input type="checkbox"/> 32	<input type="checkbox"/> 33	<input type="checkbox"/> 34	<input type="checkbox"/> 35	<input type="checkbox"/> 36	<input type="checkbox"/> 37	<input type="checkbox"/> 38	<input type="checkbox"/> 39	<input type="checkbox"/> 40	<input type="checkbox"/> 41
<input type="checkbox"/> 42	<input type="checkbox"/> 43	<input type="checkbox"/> 44	<input type="checkbox"/> 45	<input type="checkbox"/> 46	<input type="checkbox"/> 47	<input type="checkbox"/> 48				

Distanza telaio da piega a pedana **USL**

<input type="checkbox"/> 30	<input type="checkbox"/> 31	<input type="checkbox"/> 32	<input type="checkbox"/> 33	<input type="checkbox"/> 34	<input type="checkbox"/> 35	<input type="checkbox"/> 36	<input type="checkbox"/> 37	<input type="checkbox"/> 38	<input type="checkbox"/> 39
<input type="checkbox"/> 40	<input type="checkbox"/> 41	<input type="checkbox"/> 42	<input type="checkbox"/> 43	<input type="checkbox"/> 44	<input type="checkbox"/> 45	<input type="checkbox"/> 46	<input type="checkbox"/> 47	<input type="checkbox"/> 48	

Altezza del sedile posteriore **SHh**
(con ruote posteriori da 24")

<input type="checkbox"/> 41

possibile su richiesta: 42 43

Altezza del sedile anteriore **SHv**
(con ruote da 5")

<input type="checkbox"/> 47	<input type="checkbox"/> 48	<input type="checkbox"/> 49	<input type="checkbox"/> 50	<input type="checkbox"/> 51
-----------------------------	-----------------------------	-----------------------------	-----------------------------	-----------------------------

possibile su richiesta: 45 46

Nota sulle altezze dei sedili:

Si prega di notare che le specifiche dell'altezza del sedile devono essere prese dallo stato di carico.

Punto di ribaltamento **KP**
(Parte anteriore tubo schienale fino al centro asse ruota motrice)

<input type="checkbox"/> 6	<input type="checkbox"/> 7	<input checked="" type="checkbox"/> 8	<input type="checkbox"/> 9	<input type="checkbox"/> 10
----------------------------	----------------------------	---------------------------------------	----------------------------	-----------------------------

Contrassegnare con una crocetta le dimensioni richieste (tutte le misure sono indicate in cm).

I valori sottolineati corrispondono alle impostazioni standard.

I valori SHh e SHv possono differire leggermente dai valori specificati a seconda delle dimensioni e dell'inclinazione delle ruote!

Colore del telaio - Design monocoloro

Informazioni sui colori attualmente disponibili e immagini esemplificative sono disponibili all'indirizzo: www.proactiv-gmbh.eu/it/colori

Colore del telaio: scelta dalla tavolozza dei colori

Il colore del telaio viene specificato al momento dell'ordine

A9000100170-000

Grezza, sabbata, non rivestita

A9000100170-020

Nota: un telaio in alluminio non rivestito forma nel tempo uno strato di ossido che può causare macchie scure al contatto.

Colori in polvere

Bianco RAL 9016

lucido A9000100170-023

opaco A9000100170-123 € 43,40

Argento brillante

lucido A9000100170-011

Antracite RAL 7016

lucido A9000100170-001

opaco A9000100170-101 € 43,40

Nero RAL 9005

lucido A9000100170-003

opaco A9000100170-019 € 43,40

Orange puro RAL 2004

lucido A9000100170-022

opaco A9000100170-122 € 43,40

Pink Magenta RAL 4010

lucido A9000100170-037

opaco A9000100170-137 € 43,40

Blu pastello RAL 5024

lucido A9000100170-036

opaco A9000100170-136 € 43,40

Lemon Green

lucido A9000100170-005

opaco A9000100170-105 € 43,40

Giallo RAL 1023

lucido A9000100170-046

opaco A9000100170-146 € 43,40

Rosso RAL 3001

lucido A9000100170-047

opaco A9000100170-147 € 43,40

Lagoon Blue

lucido A9000100170-052

opaco A9000100170-152 € 43,40

Athletic Grey RAL 7046

lucido A9000100170-050

opaco A9000100170-150 € 43,40

Muddy Grey RAL 7033

lucido A9000100170-051

opaco A9000100170-151 € 43,40

Peach RAL 3022

lucido A9000100170-038

opaco A9000100170-138 € 43,40

Colori in polvere „Dormant“

Nero profondo effetto argento

lucido A9000100170-007

Sky Blue

lucido A9000100170-017

Blu marino

lucido A9000100170-045

opaco A9000100170-145 € 43,40

Electric Green

lucido A9000100170-015

opaco A9000100170-115 € 43,40

Violetto

lucido A9000100170-044

Fire Red

lucido A9000100170-018

opaco A9000100170-118 € 43,40

Colore del telaio – Design monocoloro Colori speciali „vernice liquida“

€ 349,60

Storm (blu ghiaccio)

lucido A9000100170-500

opaco A9000100170-501

Prairie (roségold)

lucido A9000100170-504

opaco A9000100170-505

Berry (bacca)

lucido A9000100170-526

opaco A9000100170-527

Blue Ocean

lucido A9000100170-522

opaco A9000100170-523

Emerald (smeraldo)

lucido A9000100170-514

opaco A9000100170-515

Chili

lucido A9000100170-516

opaco A9000100170-517

Colore telaio - Design bicolore

Nota: nel caso di un design bicolore, entrambi i colori corrispondono al grado di brillantezza del colore del design.

Design bicolore composto da un colore di base (sul telaio posteriore) e un colore di design (sul telaio anteriore) € 268,50

Selezionare il colore qui sotto:

Colore di base (sul telaio posteriore)

Bianco RAL 9016

A9000100170-200

Argento brillante

A9000100170-201

Antracite RAL 7016

A9000100170-202

Nero RAL 9005

A9000100170-203

Blu pastello RAL 5024

A9000100170-206

Lemon Green

A9000100170-207

Giallo RAL 1023

A9000100170-208

Lagoon Blue

A9000100170-212

Athletic Grey RAL 7046

A9000100170-210

Muddy Grey RAL 7033

A9000100170-211

Colore del design (sulla parte anteriore del telaio)

Nero RAL 9005

lucido A9000100170-259

opaco A9000100170-260

Lemon Green

lucido A9000100170-250

opaco A9000100170-251

Chili

lucido A9000100170-253

opaco A9000100170-254

Orange puro RAL 2004

lucido A9000100170-255

opaco A9000100170-256

Emerald (smeraldo)

lucido A9000100170-274

opaco A9000100170-275

Storm (blu ghiaccio)

lucido A9000100170-264

opaco A9000100170-265

Prairie (roségold)

lucido A9000100170-266

opaco A9000100170-267

Berry (bacca)

lucido A9000100170-284

opaco A9000100170-285

Blue Ocean

lucido A9000100170-280

opaco A9000100170-281

Colore - Componenti aggiuntivi

Nota: i componenti aggiuntivi vengono sempre montati in nero.

Ruote posteriori: cerchio in alluminio, mozzo e raggi

Nero A9000100171-003

Forcelle del volante e blocco cuscinetti

Nero A9000100173-003

Componenti aggiuntivi con design cromatico personalizzato in base alle esigenze del cliente:

Ruote posteriori: cerchio in alluminio e rivestimento di design¹ secondo la selezione dei colori / mozzo e raggi neri

Colore del telaio A9000100171-999 € 249,60

Selezione dal design monocoloro (diverso dal colore della cornice) A9000100171-998 € 288,90

Colore: _____

A9000100170-

Volante: cerchio in alluminio da 5"² (Design a 6 razze)

Colore del telaio A9000100174-999 € 75,20

Selezione dal design monocoloro (diverso dal colore della cornice) A9000100174-998 € 87,10

Colore: _____

A9000100170-

Richiesta di colore speciale (colore della cornice - design monocoloro)

Colore del telaio Acquisto singolo Selezione dalla gamma di colori RAL

A9000100170-100 € 414,40

grado di brillantezza

lucido

opaco

Denominazione del colore

Numero RAL

Nota: Componenti aggiuntivi **non** disponibili nei colori di design

¹ Solo in combinazione con mozzo Liteline

² Solo in combinazione con volante 5" cerchio in alluminio design a 6 razze buon smorzamento A900050121*, nonché con forcella ammortizzata design a 5 razze A9000500160*

Telaio

Attenzione: superficie di appoggio del piede con forma a V x = SB - (0,25 x USL + 6 cm)

Forma telaio dritta

A9065100010
Angolo delle ginocchia 100°
solo con telaio lungo

A9065100011
Angolo delle ginocchia 105°



Telaio a forma di V

A9065100020
Angolo delle ginocchia 100°
da SB 40 cm possibile solo in combinazione
con il telaio lungo

A9065100021
Angolo delle ginocchia 105°

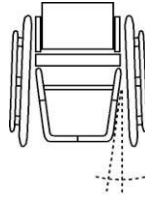

Maniglie di spinta

Senza maniglie di spinta

A9000401000



Tubi schienale piegati con maniglia di spinta integrate

A9000401051-K € 130,40
dritto.



Maniglie di spinta fisse in alluminio

A9000401050* € 130,40
da RH 23 cm
da RH 42 cm con snodo lombare



Maniglie di spinta avvitate orizzontalmente nel tubo posteriore

A9000401076 € 130,40
svitabile
da RH 37 cm con snodo lombare



Maniglie di sicurezza regolabili in altezza in modo continuo

A9000401060* € 216,40
Fissaggio al tubo posteriore
da RH 30 cm con raccordo dorsale
da RH 35 cm con tubo dorsale con lordosi
da RH 42 cm con snodo lombare
da RH 43 cm con guscio dorsale



Maniglie di sicurezza a scomparsa Lunghezza 45 cm

A9000401075* € 372,90
Regolabile in altezza,
Supporto per maniglia a spinta montato sulla
traversa dello schienale,
Fino a SB 42 cm o peso corporeo 95 kg



Posizione Aggiuntiva

Tubo schienale con curvatura lombare

A9000400005-K € 114,40

- 1 cm
- 2 cm
- 3 cm



Tubo schienale con snodo lombare

A9065401020-K € 422,90

Schienale ulteriormente abbattibile all'altezza
del supporto lombare
da RH 35 cm

- 1 cm
- 2 cm
- 3 cm



Schienale

Schienale abbattibile

A9065400011

con sezioni laterali integrate in alluminio plastificato.
Non regolabile in angolazione fino a SB 36 cm,
regolabile in angolazione in 7 direzioni da
SB 37 cm

Nota: lo schienale può essere abbattuto
completamente solo da SB 41 cm. Fino a
SB 40 cm, si consiglia l'opzione aggiuntiva
„tubo schienale con snodo lombare“.



Tela schienale

Se non viene specificata, viene fornito lo „Schienale regolabile e imbottitura schienale“.

Schienale regolabile e imbottitura schienale

A9000802010-K001

Tessuto di rivestimento: nero traspirante,
superficie aperta
Spessore dell'imbottitura: 16 mm
Con barra stabilizzatrice dello schienale.



Schienale regolabile e imbottitura schienale „light“

A9000802320-K001

Tessuto di rivestimento: nero traspirante,
superficie aperta
Spessore dell'imbottitura: 9 mm
Dotato di tubo stabilizzante posteriore

A9000802320-K002

Tessuto di rivestimento: nero traspirante,
superficie aperta
Spessore dell'imbottitura: 9 mm
Versione senza tubo stabilizzante posteriore



Schienale regolabile e imbottitura schienale „Comfort“

A9000815101-K € 131,40

Tessuto di rivestimento: nero traspirante,
superficie aperta
Imbottitura anteriore: 20 mm
Imbottitura posteriore: 5 mm
Dotato di tubo stabilizzante posteriore

Prolunga schienale + 3 - 5 cm

A9000802100 € 159,10

all'altezza dello schienale Dimensione nominale
Solo in combinazione con maniglie di spinta
regolabili in altezza



Schienale senza imbottitura

A9000802011 € - 53,00

Dotazione con barra stabilizzatrice dello
schienale

Tela sedile

Se non viene specificato diversamente, verrà fornito il rivestimento per seduta „Body Contour“.

Body Contour

A9000801025-K

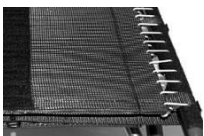

Telo seduta a fasce, chiusura a velcro

A9000801010-K € 79,90

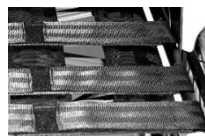

Senza tela sedile

A9000801050



Cuscino

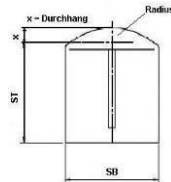
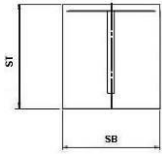

Cuscino con profilo rettangolare Fodera: standard

A9000805180-K* € 118,30

Cuscino con profilo radiale posteriore Fodera: standard

A9000800300-K* € 163,10

Altezza cuscino:

3 cm 5 cm

4 cm 6 cm

Cuscino di forma rettangolare Fodera: antidecubito

fino a 30x30 cm
A9000805204-K* € 301,70

da 30x30 a 50x50 cm
A9000805200-K* € 437,70

Cuscino con profilo radiale posteriore Fodera: antidecubito

fino a 30x30 cm
A9000800311-K* € 356,10

da 30x30 a 50x50 cm
A9000800310-K* € 482,90

Altezza cuscino:

4 cm 6 cm

Tessuto di rivestimento:

Nero, traspirante, superficie aperta

Nero, traspirante, superficie chiusa

Se non viene specificato diversamente, il tessuto di rivestimento fornito sarà "nero, traspirante, superficie aperta".

Cuscino già in uso

Meccanismo di sollevamento

Comando per la regolazione dell'altezza del sedile

A9066300401

a destra

a sinistra

Nota: il comando può essere posizionato solo a destra **O** a sinistra.

Se non viene specificato diversamente, il comando viene fornito a destra.

Supporto aggiuntivo per comando

fissato al tubo del telaio
A9066300402-001 € 47,40

a destra

a sinistra

fissato alla barra
trasversale posteriore
A9066300402-002 € 58,20

Spondine paraspruzzi

Spondine paraspruzzi in alluminio con estrazione a scatto

Distanza da ruota impostabile



antracite opaco

A9000420215-K € 243,20

colore telaio (colore di base nel caso di design bicolore)

A9000420216-K € 311,10

colore design (possibile solo con telaio in design bicolore)

A9000420217-K € 345,10

Spondina paraspruzzi in carbonio

Distanza da ruota impostabile

A9000420013-K € 547,30

Braccioli

Braccioli regolabili in altezza integrati nel paraspruzzi

Paraspruzzi in alluminio incluso.

Con imbottitura lunga 25 cm

Rimovibile tramite funzione a scatto.

Solo in combinazione con schienale abbattibile.



antracite opaco

A9000420014-K € 569,60

colore telaio (colore di base nel caso di design bicolore)

A9000420015-K € 621,90

colore design (possibile solo con telaio in design bicolore)

A9000420016-K € 648,10

Braccioli regolabili in altezza integrati nella spondina paraspruzzi

A9000420017-K € 862,00

Paraspruzzi in carbonio incluso.
con imbottitura lunga 25 cm
Rimovibile tramite funzione a scatto.
Solo in combinazione con schienale abbattibile.

Campanatura ruote posteriori

*Larghezza totale con corrimano montato in posizione stretta.

Campanatura 1°

A9065202010-K
Larghezza totale = circa SB + 21 cm*
da SB 38 cm

Campanatura 2,5°

A9065202020-K
Larghezza totale = circa SB + 23,5 cm*
da SB 36 cm

Campanatura 4°

A9065202030-K
Larghezza totale = circa SB + 26 cm*

Predisposizione per attacco propulsore

Preparazione per il montaggio di „e-motion”

A9065201200-K € 502,90

Dotazione: supporto dinamometrico e-motion,
Asse da 1/2" e lunghezza boccola 50,8 mm (2")
4° inclinazione ruota solo fino a 60 kg
Non omologato in combinazione con
„e-motion DuoDrive”.

Sistema frenante

Se non viene specificato diversamente, verrà fornito il „sistema frenante a leva articolata con leva freno standard”.

Raccomandazione: con un punto di ribaltamento pari o inferiore a 7 cm, consigliamo il sistema frenante a leva con leva del freno inclinata di 20°.

Sistema frenante a leva articolata Leva freno standard

A9000701010-001



Sistema frenante a leva articolata Leva freno lunga

A9000701010-002



Sistema frenante a leva articolata Leva freno inclinata di 20° verso l'esterno

Leva freno standard
A9000700002

Leva freno lunga
A9000701010-004



Freno di stazionamento integrale

A9065702020 € 248,50



Pedane

Se non viene specificato diversamente, viene fornita la pedana intera.

Pedana intera

A9016601010-K*
con supporto tubolare,
regolabile in altezza +/- 3 cm
In caso di necessità di copertura gommata
antiscivolo, barrare la casella nel settore
„Accessori“



Pedane ribaltabili all'indietro con meccanismo a molla

A9016602005-K* € 287,40
con staffa di supporto tubolare continua
da USL 40 cm
solo con forma a V e telaio lungo
In caso di necessità di copertura gommata
antiscivolo, barrare la casella nel settore
„Accessori“



Pedane ribaltabili all'indietro

A9016602010-K* € 307,90
con staffa di supporto tubolare continua e
leva di azionamento da 20 mm
da USL 42 cm
con forma a V a partire da SB 38 cm
In caso di necessità di copertura gommata
antiscivolo, barrare la casella nel settore
„Accessori“



Pedane divise

A9016603200-K € 336,80
con pedana rivestita in gomma,
regolabile in altezza +/- 3 cm, regolabile in
inclinazione,
orientabile verso l'esterno e lateralmente
ribaltabile
incluso rinforzo telaio
con forma a V a partire da SB 40 cm



Telaio anteriore rimovibile, ribaltabile con pedane divise

A9065630000-K € 845,70
regolabile in altezza, con supporto gommato
Angolo delle ginocchia 105°
solo con G-Form
con telaio corto solo con freno integrale



Accessori Pedane

Copertura gommata

A9000610000-K € 125,90
avvitato, angolo regolabile
Profondità: 14 cm



Battute laterali

A9000610100 € 59,70
regolabili
Solo in combinazione con copertura gommata



Accessori

Supporto ribaltabile verso l'alto

A9065300100
rimovibile tramite Quickpin



Ruote anteriori da 4"

Ruota anteriore da 4" „Standard“ in gomma piena nera

A9000501011-004
(82A), non forabile



Ruote da skateboard da 4" (100 mm)

A9000501120 € 70,80
non forabile



Ruota autoilluminante riflettente da 4" (100 mm)

A9000501220 € 94,80
non forabile



Ruota 4" CorMORun (100 mm)

A9000501042 € 173,00
con anello di gomma sostituibile da 6 mm,
non forabile
Colore del cerchio: nero
incl. distanziale paracapelli (5,3 mm)



Ruota anteriore Frog Legs da 4" (100 mm)

A9000501230 € 206,30
con anello di gomma sostituibile da 6 mm,
non forabile
Colore: nero, cerchione argento
incl. distanziale paracapelli (5,3 mm)



Ruote anteriori da 5"

Ruota anteriore da 5" „Standard“ in PU nero

A9000501036-005
(82A), non forabile



Ruota anteriore da 5" „Standard“ in PU grigio

A9000501031-005
(82A), non forabile



Ruota autoilluminante riflettente da 5" (125 mm)

A9000501221 € 94,80
non forabile



Ruota da 5" con cerchio in alluminio design a 6 raggi „Buon assorbimento degli urti“

Argento A9000501210 € 179,80

Nero A9000501211 € 179,80

con anello di gomma sostituibile da 6 mm di media durezza, non forabile
incl. distanziale paracapelli (3 mm)



Ruota 5" CorMORun (125 mm)

A9000501041 € 181,30
con anello di gomma sostituibile da 6 mm,
non forabile
Colore del cerchio: nero
incl. distanziale paracapelli (5,3 mm)



Ruota anteriore Frog Legs da 5" (125 mm)

A9000501232 € 206,30
con anello di gomma sostituibile da 6 mm,
non forabile
Colore: nero, cerchione argento
incl. distanziale paracapelli (5,3 mm)



Ruote anteriori da 6" su richiesta previa verifica, solo con parte anteriore del telaio a V

Forcelle per ruota anteriore

Colori delle forcelle ruota anteriore: vedi „Colore componenti aggiuntivi”.
Se non diversamente specificato, verranno fornite le forcelle standard con perno a vite.

Forcelle standard per ruota anteriore

- A9000500100-K001
con asse fisso
- A9000500100-K002 € 167,40
con asse ad estrazione rapida



Forcelle „Heavy Duty” per ruota anteriore

- per carichi elevati o quando si utilizzano azionamenti elettrici ausiliari
- A9000510111-K001 € 54,00
con asse fisso
- A9000510111-K002 € 218,90
con asse ad estrazione rapida



Set di sostituzione forcelle „Standard”

- A9000500300-K € 296,70
Forcelle standard per ruota anteriore con asse ad estrazione rapida



Set di ricambio forcelle „Heavy Duty”

- A9000500301-K € 337,90
Forcelle „Heavy Duty” con asse ad estrazione rapida per ruota anteriore



Il set di ricambio forcella viene fornito senza ruote anteriori.
Se si desiderano anche le ruote, selezionare una seconda opzione nella sezione „Ruote anteriori”

Ruote posteriori

Per informazioni su altri tipi di cerchioni, modelli e disponibilità, visitare il sito: www.proactiv-gmbh.eu/it
Se non viene specificato diversamente, verranno fornite le „ruote posteriori con cerchioni in alluminio a 36 raggi”.

Ruote posteriori con cerchione in alluminio a 18 raggi

- 24" (ETRTO 540)
A9000203122
con mozzo Liteline, raggiatura radiale
Non compatibile con pneumatici antiforatura solo fino a 70 kg di peso corporeo:

Sturz	1°	4°	6°	8°	10°
Gewicht					
bis 50 Kg	✓	✓	✓	✓	✓
51 - 60 Kg	✓	✓	✓	✓	
61 - 70 Kg	✓	✓			



Ruote posteriori con cerchione in alluminio a 36 raggi

- 24" (ETRTO 540)
A9000203000-010
con mozzo Liteline (nella foto a sinistra), raggiatura radiale
- 24" (ETRTO 540)
A9000203000-020
con mozzo a flangia alta in alluminio (foto a destra), a raggiatura



Ruote posteriori con cerchione a doppia parete rinforzata 36 raggi

- 24" (ETRTO 540)
A9000203100 € 157,80
- 25" (ETRTO 559)
A9000203200 € 157,80
- 26" (ETRTO 590)
A9000203300 € 157,80
con mozzo alto in alluminio, raggi radiali
Impiego per alte sollecitazioni



Ruote Spinergy „Spox Sport” con 24 raggi PBO; cerchione, mozzo e raggi in nero

- 24" (ETRTO 540)
A9000203550 € 784,10
- 25" (ETRTO 559)
A9000201559 € 784,10
- 26" (ETRTO 590)
A9000203555 € 784,10



Spinergy „Everyday Light Extreme” con 12 raggi PBO; cerchione e mozzo neri, raggi bianchi

- 24" (ETRTO 540)
A9000203554 € 957,20
Raccomandazione: in caso di carico elevato (ad es. peso corporeo elevato, utilizzo di handbike/dispositivi di traino), consigliamo la ruota Spinergy „Spox Sport” con 24 raggi PBO.



Spinergy „Everyday Light Extreme” con 12 raggi PBO; cerchione, mozzo e raggi in nero

- 24" (ETRTO 540)
A9000203552 € 957,20
Raccomandazione: in caso di carico elevato (ad es. peso corporeo elevato, utilizzo di handbike/dispositivi di traino), consigliamo la ruota Spinergy „Spox Sport” con 24 raggi PBO.



Corrimani

x = Dimensioni del corrimano

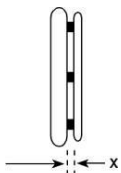

Montaggio corrimano standard:

- x = 11 mm
 x = 19 mm

Montaggio corrimano Curve + Gekko:

- x = 10 mm
 x = 18 mm

Se non diversamente specificato, i corrimani vengono montati larghi (19 mm / 18 mm).

Acciaio inox Ø 20 mm

- Corrimani da 24" per ruote da 24" e ruote da 25"
 A9000205010-004
- Corrimani da 26" per ruote da 26"
 A9000205010-006



Alluminio Ø 19 mm anodizzato argento

- Corrimani da 24" per ruote da 24" e ruote da 25"
 A9000205019-004



Alluminio Ø 19 mm verniciati a polvere nel colore del telaio

(Colore di base nel design bicolore)

- = Superficie lucida
 = Superficie opaca

Nota: la verniciatura opaco non è consigliato a causa della scarsa aderenza.

- Corrimani da 24" per ruote da 24" e ruote da 25"
 A9000205020-004 € 68,30
- Corrimani da 26" per ruote da 26"
 A9000205020-006 € 68,30



Corrimani in alluminio Ø 19 mm anodizzati e lucidati

- Corrimani da 24" per ruote da 24" e ruote da 25"
 A9000205030-004 € 164,90
- Corrimani da 26" per ruote da 26"
 A9000205030-006 € 164,90



Titanio Ø 19 mm

- Corrimani da 24" per ruote da 24" e ruote da 25"
 A9000205040-004 € 335,60
- Corrimani da 26" per ruote da 26"
 A9000205040-006 € 335,60



Rivestimenti in silicone per corrimani

- per corrimani 24"
 A9000205100-004 € 232,80
- per corrimani 26"
 A9000205100-006 € 232,80

Superficie senza struttura, Compatibile con corrimani Ø 19 mm o Ø 20 mm, smontabile

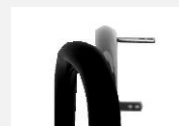

Ultra-Grip "ad alta aderenza"

- Corrimani da 24" per ruote da 24" e ruote da 25"
 A9000205070-004 € 402,40
- Corrimani da 26" per ruote da 26"
 A9000205070-006 € 402,40



Ergo-Grip

- Corrimani da 24" per ruote da 24" e ruote da 25"
 A9000205080-004 € 402,40
- Corrimani da 26" per ruote da 26"
 A9000205080-006 € 402,40
- Montaggio a filo con i cerchi







Nota: a causa della complessa geometria, sono possibili deviazioni di concentricità di +/- 2-3 mm.



Curve anodizzato nero, profilo corrimani ergonomici

- Corrimani da 24" per ruote da 24" e ruote da 25"
 Altezza del profilo 24 mm
 A9000205130-004 € 402,40
- Corrimani da 24" per ruote da 24" e ruote da 25"
 Altezza del profilo 31 mm
 Taglia L
 A9000205140-004 € 402,40
- Corrimani da 26" per ruote da 26"
 Altezza del profilo 31 mm
 Taglia L
 A9000205140-006 € 402,40



<p>Curve anodizzato argento profilo ergonomico</p> <p><input type="checkbox"/> Corrimani da 24" per ruote da 24" e ruote da 25" Altezza del profilo 31 mm € 402,40 Taglia L A9000205160-004</p> 	<p>Curve verniciato a polvere, profilo ergonomico</p> <p><input type="checkbox"/> = colore telaio (superficie lucida) <input type="checkbox"/> = nero (superficie lucida)</p> <p><input type="checkbox"/> Corrimani da 24" per ruote da 24" e ruote da 25" Altezza del profilo 24 mm € 467,60 A9000205135-004</p> <p><input type="checkbox"/> Corrimani da 24" per ruote da 24" e ruote da 25" Altezza del profilo 31 mm € 467,60 Taglia L A9000205145-004</p> <p><input type="checkbox"/> Corrimani da 26" per ruote da 26" Altezza del profilo 31 mm € 467,60 Taglia L A9000205145-006</p> 	<p>Impugnatura Curve, con rivestimento Tetra-Grip, profilo ergonomico</p> <p><input type="checkbox"/> Corrimani da 24" per ruote da 24" e ruote da 25" Altezza del profilo 31 mm € 520,70 Taglia L A9000205150-004</p> 
<p>Quadro con rivestimento Tetra-Grip</p> <p><input type="checkbox"/> Corrimani da 24" per ruote da 24" e ruote da 25" € 520,70 A9000205170-004</p> <p><input type="checkbox"/> Corrimani da 25" per ruote da 25" € 520,70 A9000205170-005</p> <p><input type="checkbox"/> Corrimani da 26" per ruote da 26" € 520,70 A9000205170-006</p> 	<p>Gekko anodizzato nero</p> <p><input type="checkbox"/> Corrimani da 24" per ruote da 24" e ruote da 25" € 520,70 A9000205175-004</p> <p><input type="checkbox"/> Corrimani da 25" per ruote da 25" € 520,70 A9000205175-005</p> <p><input type="checkbox"/> Corrimani da 26" per ruote da 26" € 520,70 A9000205175-006</p> <p>con labbro in silicone robusto e sostituibile completamente integrato nel profilo Altezza del profilo 31 mm</p> 	<p>Gekko anodizzato argento</p> <p><input type="checkbox"/> Corrimani da 24" per ruote da 24" e ruote da 25" € 520,70 A9000205185-004</p> <p>con labbro in silicone robusto e sostituibile completamente integrato nel profilo Altezza del profilo 31 mm</p> 
<p>Gekko S anodizzato nero</p> <p><input type="checkbox"/> Corrimani da 24" per ruote da 24" e ruote da 25" € 520,70 A9000205195-004</p> <p>con labbro in silicone robusto e sostituibile completamente integrato nel profilo Altezza del profilo 24 mm</p> 	<p>Dotazione senza corrimano</p> <p><input checked="" type="checkbox"/> A9000205990</p>	

Copriraggi

Protezioni per dita e raggi „trasparenti”

- per ruote da 24" A9000206300-004 € 207,10
- per ruote da 26" A9000206300-006 € 207,10

Non in combinazione con le ruote posteriori Spinergy



Copertoni per ruote posteriori

Se non specificato, vengono forniti i copertoni „Schwalbe RightRun nero”.

Schwalbe „RightRun“ Pneumatici ad alta pressione a scorrimento leggero

- 24x1" (540-25)
A9000204001-004

Colore: Nero
7,5 bar



Schwalbe „RightRun“ Pneumatici ad alta pressione a scorrimento leggero

- 24x1" (540-25)
A9000204000-004

- 25x1" (559-23)
A9000204000-005

- 26x1" (590-25)
A9000204000-006

Colore: grigio, nero
7,5 bar



Schwalbe „DownTown“ Pneumatici con battistrada

- 24x1" (540-25)
A9000204010-004

7,5 bar



Schwalbe „Marathon Plus Evolution“ con „smart guard“ Protezione antiforatura

- 24x1" (540-25)
A9000204030-014 € 49,20

- 25x1" (559-25)
A9000204030-015 € 49,20

- 26x1" (590-25)
A9000204030-016 € 49,20

Colore: nero
10 bar



Schwalbe „Marathon Plus“ con „smart guard“ Protezione antiforatura

- 24x1" (540-25)
A9000204030-004 € 49,20

Colore: grigio, parete nera
10 bar



Schwalbe „One“

- 24x1" (540-25)
A9000204123-004 € 93,00

Colore: nero
9 bar



Copertoni antiforatura „gomma piena“

- 24x1" (540-25)
A9000204201-004 € 122,70

Colore: Nero

Non in combinazione con ruote motrici a 18
raggi o Spinergy



Accessori

Asse ad estrazione rapida con supporto operativo, Pulsanti di grandi dimensioni

A9000200096 € 105,80

Dimensione di bloccaggio: 122 / 110 mm
Diametro dell'asse: 12 mm
Non in combinazione con il Sistema „Tetra Clip“

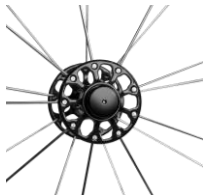

Sistema estrazione rapida ruote Posteriori „Tetra Clip“

A9000206400* € 166,40

Non in Combinazione con Ruote Spinergy, Freni a Tamburo e Mozzo Liteline



Compressore d'aria manuale con manometro

A9000901100 € 106,30

fino a 14 bar



Portabastone con coppa in nylon flessibile

A9065900000* € 137,40



Cintura di sicurezza regolabile in lunghezza con chiusura a scatto

A9000902100 € 80,60



Cintura di sicurezza regolabile in lunghezza con chiusura a velcro

A9000902110 € 64,50



Set di illuminazione SIGMA

A9000903270 € 107,90

composto da luce anteriore e luce posteriore, ricaricabile tramite presa micro USB, incl. cavo di ricarica micro USB.
Set di luci approvato da StVZO



Borsa per il trasporto delle ruote posteriori

per ruote da 24" A9000903530-004 € 77,80
Ø 76 cm x 2 cm

per ruote da 26" A9000903530-006 € 77,80
Ø 83 cm x 2 cm



Moduli d'ordine separati

Categoria „Accessori“

ad es. sistemi di seduta e schienale disponibili su:

<https://proactiv-gmbh.eu/it/download/>

Servizi

Consulenza e misurazione da parte di PRO ACTIV

A9990000000 € 354,50

Consegna e istruzione della carrozzina da parte di PRO ACTIV

A9990000006 € 354,50

Osservazioni e note:

Luogo, data

Cliente / rivenditore

Il campo della firma è destinato al consulente e alla persona assicurata. In questo modo si conferma che l'attrezzatura proposta è concordata con la persona assicurata.

- 16 - 2026-03-03 / I prezzi non includono l'IVA e le spese di spedizione

= configurazione standard = selezionato

Modulo d'ordine LIFT activ - elettrico Rev. 00 IT