



SPEEDY 4you

Carrozzina superleggera a telaio fisso

Portata massima: 120 kg

Numero Repertorio 2975293

A9016103000 € 5.150,00

Preventivo di spesa Data: _____

Numero di richiesta: _____

Data dell'ordine: _____

Secondo AGB PRO ACTIV Reha-Technik GmbH

Numero d'ordine: _____

Rivenditore / Indirizzo rivenditore:

Codice cliente: _____

Ragione sociale: _____

Via: _____

CAP / Città: _____

Tel.: _____

Fax: _____

E-Mail: _____

Ref.: _____

Destinazione: **come l'indirizzo rivenditore**

altro indirizzo (vedi sotto)

Ragione sociale /

Cognome e Nome: _____

Via: _____

CAP / Città: _____

Nome utente / Commissione:

ID- / N. comm.: _____

Cogn., Nome: _____

Via: _____

CAP / Città: _____

Tel.: _____

Fax: _____

E-Mail: _____

Dat. nasc.: _____

Ente erogatore: _____

Ind. fatt:

come l'indirizzo rivenditore

altro indirizzo (vedi sotto)

Codice cliente: _____

Ragione sociale: _____

Via: _____

CAP / Città: _____

Tel.: _____

Fax: _____

E-Mail: _____

Ref.: _____

Misure corporee:

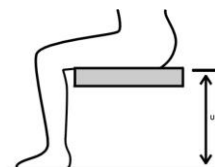

Altezza: _____ cm

Peso: _____ kg

Distanza da cavo
popliteo a terra: _____ cm
(misure anatomiche: da retroginocchio a sottosuola)

Note: _____

Queste informazioni sono necessarie per il controllo. Se le informazioni mancano, non è possibile verificare i criteri pertinenti!

Diagramme misure

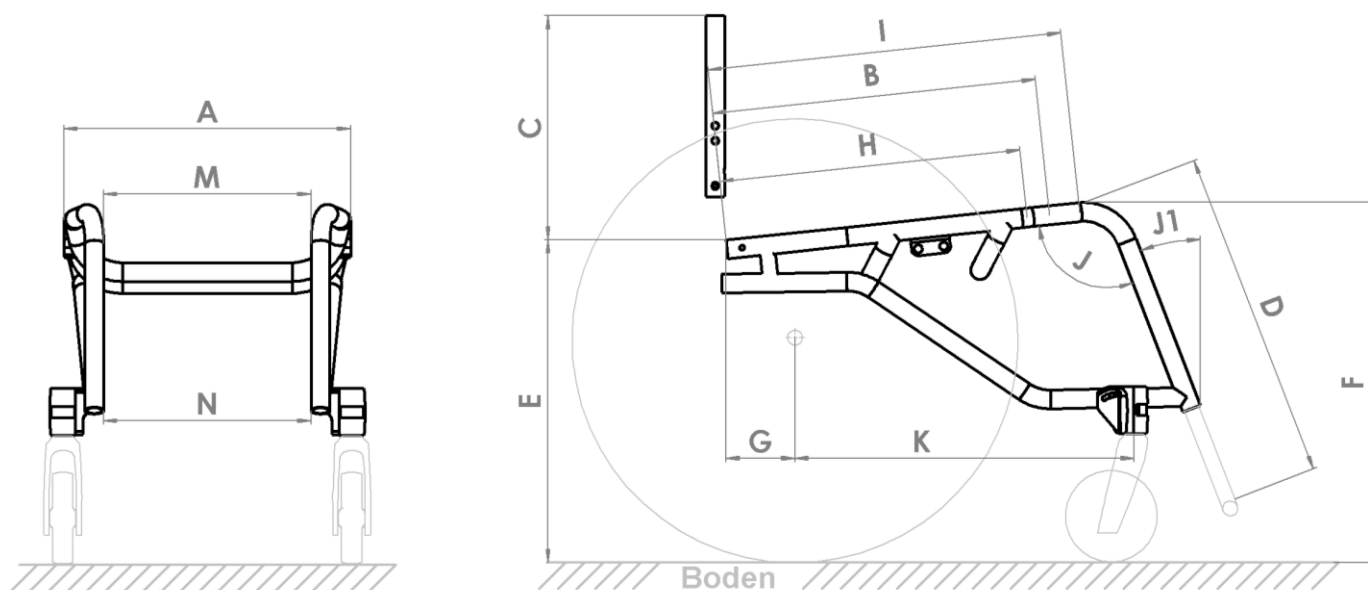

Dimensioni della carrozzina:

A: SB Larghezza sedile (SB min. 30 cm - max. 52 cm)	_____ cm	H: Lunghezza del telaio fino alla curva delle ginocchia (min. ST - 1 cm)	_____ cm
B: ST Profondità sedile (ST min. 36 cm - max. 54 cm)	_____ cm	I: Inizio restringimento del telaio (possibile da ST 34 cm) (H - min. 6 cm)	_____ cm
C: RH Altezza schienale (da 23 cm)	_____ cm	J: KW Angolo delle ginocchia (raccomandato > 90°)	_____ °
D: USL Distanza telaio da piega a pedana	_____ cm	J1: Angolo del tubo del telaio Anteriore rispetto alla verticale (raccomandato > 10°)	_____ °
E: SHh Altezza del sedile posteriore (SHh min. 39 cm - max. 47 cm) (con ruote posteriori da 24")	_____ cm	K: Posizione del blocco cuscinetto ruota sterzante (min. 35 cm, consigliato > 40 cm, generalmente il più grande possibile, tenendo conto del cerchione e dello spazio per il tallone)	_____ cm
F: SHv Altezza del sedile anteriore (SHv min. 42 cm - max. 54 cm) (con ruote da 5")	_____ cm	M: Larghezza della parte superiore della gamba	_____ cm
G: KP Punto di ribaltamento (bordo interno del tubo posterior al centro dell'asse della ruota motrice)	_____ cm	N: Larghezza della gamba nella parte inferiore	_____ cm

Le tolleranze dimensionali secondo la norma DIN EN ISO 13920 si applicano al progetto (dimensioni in mm)

Grado di precisione	fino al 30	da 30 a 120	da oltre 120 a 400	da oltre 400 a 1000
C	+/- 1	+/- 3	+/- 4	+/- 6

Colore del telaio - Design monocoloro

Informazioni sui colori attualmente disponibili e immagini esemplificative sono disponibili all'indirizzo: www.proactiv-gmbh.eu/it/colori

Colore del telaio: scelta dalla tavolozza dei colori

Il colore del telaio viene specificato al momento dell'ordine

A9000100170-000

Grezza, sabbata, non rivestita

A9000100170-020

Nota: un telaio in alluminio non rivestito forma nel tempo uno strato di ossido che può causare macchie scure al contatto.

Colori in polvere

Bianco RAL 9016

lucido A9000100170-023

opaco A9000100170-123 € 43,40

Argento brillante

lucido A9000100170-011

Antracite RAL 7016

lucido A9000100170-001

opaco A9000100170-101 € 43,40

Nero RAL 9005

lucido A9000100170-003

opaco A9000100170-019 € 43,40

Orange puro RAL 2004

lucido A9000100170-022

opaco A9000100170-122 € 43,40

Pink Magenta RAL 4010

lucido A9000100170-037

opaco A9000100170-137 € 43,40

Blu pastello RAL 5024

lucido A9000100170-036

opaco A9000100170-136 € 43,40

Lemon Green

lucido A9000100170-005

opaco A9000100170-105 € 43,40

Giallo RAL 1023

lucido A9000100170-046

opaco A9000100170-146 € 43,40

Rosso RAL 3001

lucido A9000100170-047

opaco A9000100170-147 € 43,40

Lagoon Blue

lucido A9000100170-052

opaco A9000100170-152 € 43,40

Athletic Grey RAL 7046

lucido A9000100170-050

opaco A9000100170-150 € 43,40

Muddy Grey RAL 7033

lucido A9000100170-051

opaco A9000100170-151 € 43,40

Peach RAL 3022

lucido A9000100170-038

opaco A9000100170-138 € 43,40

Colori in polvere „Dormant“

Nero profondo effetto argento

lucido A9000100170-007

Sky Blue

lucido A9000100170-017

Blu marino

lucido A9000100170-045

opaco A9000100170-145 € 43,40

Electric Green

lucido A9000100170-015

opaco A9000100170-115 € 43,40

Violetto

lucido A9000100170-044

Fire Red

lucido A9000100170-018

opaco A9000100170-118 € 43,40

Colore del telaio – Design monocoloro Colori speciali „vernice liquida“

€ 349,60

Storm (blu ghiaccio)

lucido A9000100170-500

opaco A9000100170-501

Prairie (roségold)

lucido A9000100170-504

opaco A9000100170-505

Berry (bacca)

lucido A9000100170-526

opaco A9000100170-527

Blue Ocean

lucido A9000100170-522

opaco A9000100170-523

Emerald (smeraldo)

lucido A9000100170-514

opaco A9000100170-515

Chili

lucido A9000100170-516

opaco A9000100170-517

Colore telaio - Design bicolore

Nota: nel caso di un design bicolore, entrambi i colori corrispondono al grado di brillantezza del colore del design.

Design bicolore composto da un colore di base (sul telaio posteriore) e un colore di design (sul telaio anteriore) € 268,50

Selezionare il colore qui sotto:

Colore di base (sul telaio posteriore)

Bianco RAL 9016 <input type="checkbox"/> A9000100170-200	Argento brillante <input type="checkbox"/> A9000100170-201	Antracite RAL 7016 <input type="checkbox"/> A9000100170-202
Nero RAL 9005 <input type="checkbox"/> A9000100170-203	Blu pastello RAL 5024 <input type="checkbox"/> A9000100170-206	Lemon Green <input type="checkbox"/> A9000100170-207
Giallo RAL 1023 <input type="checkbox"/> A9000100170-208	Lagoon Blue <input type="checkbox"/> A9000100170-212	Athletic Grey RAL 7046 <input type="checkbox"/> A9000100170-210
Muddy Grey RAL 7033 <input type="checkbox"/> A9000100170-211		

Colore del design (sulla parte anteriore del telaio)

Nero RAL 9005 <input type="checkbox"/> lucido A9000100170-259 <input type="checkbox"/> opaco A9000100170-260	Lemon Green <input type="checkbox"/> lucido A9000100170-250 <input type="checkbox"/> opaco A9000100170-251	Chili <input type="checkbox"/> lucido A9000100170-253 <input type="checkbox"/> opaco A9000100170-254
Orange puro RAL 2004 <input type="checkbox"/> lucido A9000100170-255 <input type="checkbox"/> opaco A9000100170-256	Emerald (smeraldo) <input type="checkbox"/> lucido A9000100170-274 <input type="checkbox"/> opaco A9000100170-275	Storm (blu ghiaccio) <input type="checkbox"/> lucido A9000100170-264 <input type="checkbox"/> opaco A9000100170-265
Prairie (roségold) <input type="checkbox"/> lucido A9000100170-266 <input type="checkbox"/> opaco A9000100170-267	Berry (bacca) <input type="checkbox"/> lucido A9000100170-284 <input type="checkbox"/> opaco A9000100170-285	Blue Ocean <input type="checkbox"/> lucido A9000100170-280 <input type="checkbox"/> opaco A9000100170-281

Colore - Componenti aggiuntivi

Nota: i componenti aggiuntivi vengono sempre montati in nero.

Ruote posteriori: cerchio in alluminio, mozzo e raggi

Nero A9000100171-003

Forcelle del volante e blocco cuscinetti

Argento A9000100173-011

Nero A9000100173-003

Componenti aggiuntivi con design cromatico personalizzato in base alle esigenze del cliente:

Ruote posteriori: cerchio in alluminio e rivestimento di design¹ secondo la selezione dei colori / mozzo e raggi neri

Colore del telaio A9000100171-999 € 249,60

Selezione dal design monocoloro (diverso dal colore della cornice) A9000100171-998 € 288,90

Colore: _____

A9000100170-

Volante: cerchio in alluminio da 5"²
(Design a 6 razze)

Colore del telaio A9000100174-999 € 75,20

Selezione dal design monocoloro (diverso dal colore della cornice) A9000100174-998 € 87,10

Colore: _____

A9000100170-

Richiesta di colore speciale (colore della cornice - design monocoloro)

Colore del telaio Acquisto singolo Selezione dalla gamma di colori RAL

A9000100170-100 € 414,40

grado di brillantezza

lucido

opaco

Denominazione del colore

Numero RAL

Nota: Componenti aggiuntivi non disponibili nei colori di design

¹ Solo in combinazione con mozzo Liteline

² Solo in combinazione con volante 5" cerchio in alluminio design a 6 razze buon smorzamento A9000500121*, nonché con forcella ammortizzata design a 5 razze A9000500160*

Maniglie di spinta

Senza maniglie di spinta

A9000401000



Tubi schienale piegati con maniglia di spinta integrate

A9000401051-K € 130,40
dritto.



Maniglie di spinta fisse in alluminio

A9000401050* € 130,40
da RH 23 cm



Maniglie di spinta avvitate orizzontalmente nel tubo posteriore

A9000401076 € 130,40
svitabile



Maniglie di sicurezza regolabili in altezza in modo continuo

A9000401060* € 216,40

Fissaggio al tubo posteriore da RH 30 cm con schienale in tela da RH 43 cm con guscio schienale rigido da RH 35 cm per tubo dorsale con lordosi



Maniglie di sicurezza a scomparsa Lunghezza 45 cm

A9000401075* € 372,90

Regolabile in altezza, Supporto per maniglia di spinta montato sulla traversa dello schienale. Non può essere orientato verso il basso in combinazione con il bracciolo



Posizione Aggiuntiva

Tubo schienale con curvatura lombare

A9000400005-K € 114,40

- 1 cm
- 2 cm
- 3 cm



Schienale

Se non viene specificato diversamente, lo schienale viene fornito nella versione „abbattibile”.

Schienale abbattibile

A9000400011
Regolabile in 7 posizioni,
Spondine in alluminio/schiumate integrate



Funzione di abbattimento dello schienale bloccata

A9000400035
Perno di bloccaggio di regolazione dell'angolo dello schienale sostituito da Perno di Blocco. Angolo dello schienale di 90° rispetto al pavimento.

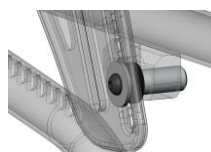

Schienale fisso

A9000400020 € 99,10

Fissato ai pannelli laterali in alluminio
Angolazione dello schienale a 90° rispetto al pavimento
Schienale non abbattibile.

Tela schienale

Se non viene specificata, viene fornito lo „Schienale regolabile e imbottitura schienale“.

Schienale regolabile e imbottitura schienale

A9000802010-K001

Tessuto di rivestimento: nero traspirante, superficie aperta
Spessore dell'imbottitura: 16 mm
Con barra stabilizzatrice dello schienale.



Schienale regolabile e imbottitura schienale „light“

A9000802320-K001

Tessuto di rivestimento: nero traspirante, superficie aperta
Spessore dell'imbottitura: 9 mm
Dotato di tubo stabilizzante posteriore



A9000802320-K002

Tessuto di rivestimento: nero traspirante, superficie aperta
Spessore dell'imbottitura: 9 mm
Versione senza tubo stabilizzante posteriore

Schienale regolabile e imbottitura schienale „Comfort“

A9000815101-K € 131,40

Tessuto di rivestimento: nero traspirante, superficie aperta
Imbottitura anteriore: 20 mm
Imbottitura posteriore: 5 mm
Dotato di tubo stabilizzante posteriore

Prolunga schienale + 3 - 5 cm

A9000802100 € 159,10

all'altezza dello schienale Dimensione nominale
Solo in combinazione con maniglie di spinta regolabili in altezza



Schienale senza imbottitura

A9000802011 € - 53,00

Dotazione con barra stabilizzatrice dello schienale

Tela sedile

Se non viene specificato diversamente, verrà fornito il rivestimento per seduta „Body Contour“.

Body Contour

A9000801025-K

Approvato fino a un peso corporeo di 120 kg

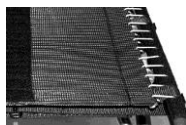

Telo seduta a fasce, chiusura a velcro

A9000801010-K € 79,90

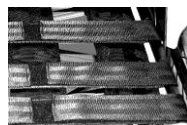

Senza tela sedile

A9000801050



Cuscino

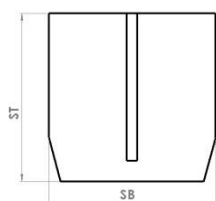

Cuscino per geometria personalizzata del telaio in profilo rettangolare Fodera: standard

A9000805190-K € 164,40

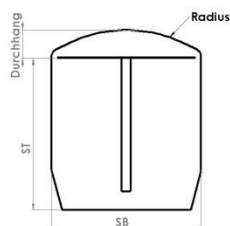

Cuscino per geometria del telaio personalizzata con profilo radiale Fodera: standard

A9000805320-K € 206,10

Cuscino per geometria personalizzata del telaio in profilo rettangolare Fodera: antidecubito

A9000805210-K € 484,40

Cuscino per geometria del telaio personalizzata con profilo radiale Fodera: antidecubito

A9000805310-K € 528,70

Altezza cuscino:

3 cm 5 cm
 4 cm 6 cm

Altezza cuscino:

4 cm 6 cm

Tessuto di rivestimento:

- Nero, traspirante, superficie aperta
 Nero, traspirante, superficie chiusa

Se non viene specificato diversamente, il tessuto di rivestimento fornito sarà "nero, traspirante, superficie aperta".

Cuscino già in uso

Spondine paraspruzzi

Spondine paraspruzzi in alluminio con estrazione a scatto

Distanza da ruote impostabile.
Solo in combinazione con Schienale abbattibile.



antracite opaco

A9000403210-K € 243,20

colore telaio (colore di base nel caso di design bicolore)

A9000403211-K € 311,10

colore design (possibile solo con telaio in design bicolore)

A9000403212-K € 345,10

Spondine paraspruzzi in carbonio rimovibili con sistema a scatto

A9000400012-K € 547,30

Distanza da ruote impostabile.
Solo in combinazione con Schienale abbattibile.



Braccioli

Braccioli regolabili in altezza integrati nel paraspruzzi

Paraspruzzi in alluminio incluso.
Con imbottitura lunga 25 cm.
Rimovibile tramite funzione a scatto.
Solo in combinazione con schienale abbattibile.



antracite opaco

A9000400008-K € 569,60

colore telaio (colore di base nel caso di design bicolore)

A9000400009-K € 621,90

colore design (possibile solo con telaio in design bicolore)

A9000400010-K € 648,10

Braccioli regolabili in altezza integrato nella spondina paraspruzzi

A9000400018-K € 862,00

Paraspruzzi in carbonio incluso.
con imbottitura lunga 25 cm
Rimovibile tramite funzione a scatto.
Solo in combinazione con schienale abbattibile.

Braccioli girevoli e rimovibili

A9000403141-K € 358,50

Con bracciolo lungo 25 cm
Posizionamento: bordo superiore del bracciolo da 25 a 31 cm circa sopra il tubo del sedile, regolabile con incrementi di 1,5 cm
Non possibile in combinazione con le maniglie di sicurezza in posizione arretrata.

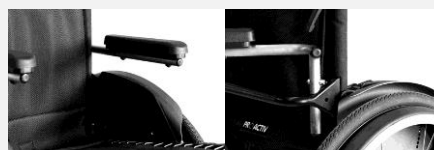

Piastre attacco ruota posteriori

Dotate di serie di boccole/assi da 12 mm. Altre piastre ruota su richiesta.

Piastra ruota standard

A9016201000
Altezza seduta posteriore circa 39 cm - 43 cm (con ruota da 24")

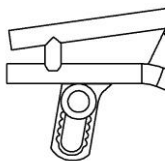

Piastra ruota lunga

A9016201020 € 234,70
Altezza seduta posteriore circa 43 cm - 47 cm (con ruota da 24")

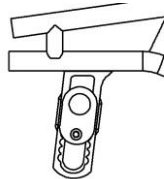

Campanatura ruote posteriori

*Larghezza totale con corrimano montato in posizione stretta

Campanatura 1°

A9016202010
Larghezza totale = circa SB + 20 cm*

Campanatura 2,5°

A9016202051
Larghezza totale = circa SB + 23 cm*

Campanatura 4°

A9016202030
Larghezza totale = circa SB + 26 cm*

Campanatura 6°

A9016202040
Larghezza totale = circa SB + 30 cm*

Predisposizione per attacco propulsore

Preparazione per il montaggio di „e-motion” / „e-motion DuoDrive”

A9016201200-K € 502,90

Equipaggiamento: Supporto di coppia e-motion, asse da 1/2" e lunghezza boccola 50,8 mm (2") PRO ACTIV e Alber consigliano di montare gli antiribaltamento in coppia. Selezionare „Adattamenti” alla voce Selezione.

Preparazione per il montaggio di „e-fix”

A9016201210-K € 502,90

Dotazione: asse da 1/2", boccola lunga 50,8 mm (2") e supporto di coppia e-fix. PRO ACTIV e Alber consigliano di montare gli antiribaltamento in coppia. Selezionare „Adattamenti” alla voce Selezione. Ordinate gli antiribaltamenti Alber e le relative parti aggiuntive direttamente da Alber.

Sistema frenante

Se non viene specificato diversamente, verrà fornito il „sistema frenante a leva articolata con leva freno standard”.

Raccomandazione: con un punto di ribaltamento pari o inferiore a 7 cm, consigliamo il sistema frenante a leva con leva del freno inclinata di 20°.

Sistema frenante a leva articolata Leva freno standard

A9000701010-001



Sistema frenante a leva articolata Leva freno lunga

A9000701010-002



Sistema frenante con leva a ginocchio Leve montate in basso

A9000701010-003



Sistema frenante a leva articolata Leva freno inclinata di 20° verso l'esterno

Leva freno standard
A9000700002

Leva freno lunga
A9000701010-004

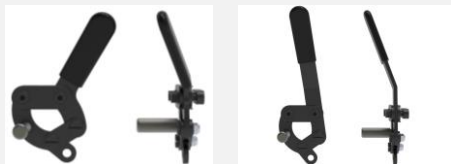

Sistema frenante a leva articolata Leva del freno pieghevole

A9000706008 € 158,60

Lunghezza: 9 cm



Freno a tamburo

A9000702010-K* € 631,80

Funzionamento dalla maniglia di spinta
Larghezza totale della carrozzina (vedi selezione "Camber") + 3 cm
A seconda dell'altezza del sedile, viene montata la piastra per ruote lunghe per proteggere l'ancoraggio del freno a tamburo.
Si prega di notare
- solo in combinazione con la ruota motrice in alluminio cerchio 36 raggi
- non in combinazione con la monoguida e ruote a propulsione elettrica



Pedane

Se non viene specificato diversamente, viene fornita la pedana intera.

Pedana intera

A9016601010-K*
con supporto tubolare,
regolabile in altezza +/- 3 cm
a KW 95° da USL 34 cm
a KW 105° da USL 39 cm
In caso di necessità di copertura gommata
antiscivolo, barrare la casella nel settore
„Accessori“



Pedane ribaltabili su un lato

A9016601300-K* € 173,90
con supporto tubolare continuo,
regolabile in altezza +/- 3 cm,
orientabile verso l'esterno,
non rimovibile
a KW 95° da USL 37 cm
a KW 105° da USL 42 cm
con forma a V da SB 40 cm
In caso di necessità di copertura gommata
antiscivolo, barrare la casella nel settore
„Accessori“.



Pedane ribaltabili all'indietro con meccanismo a molla

A9016602005-K* € 287,40
con supporto tubolare continuo
a KW 95° da USL 38 cm
a KW 105° da USL 42 cm
In caso di necessità di copertura gommata
antiscivolo, barrare la casella nel settore
„Accessori“.



Pedane ribaltabili all'indietro

A9016602010-K* € 307,90
con supporto tubolare continuo e
leva di comando da 20 mm
per KW 95° da USL 38 cm
per KW 105° da USL 42 cm
per forma a G da SB 33 cm
per forma a V da SB 38 cm
Larghezza del supporto da 20 cm
In caso di necessità di copertura gommata
antiscivolo, barrare la casella nel settore
„Accessori“.



Pedane divise

A9016603200-K € 336,80
con poggipiedi gommato,
regolabile in altezza +/- 3 cm,
regolabile in angolazione,
orientabile verso l'esterno e ribaltabile
lateralmente,
incl. rinforzo del telaio
a KW 95° da USL 37 cm
a KW 105° da USL 42 cm
con forma a V da SB 40 cm



Pedane „Swing Away“

A9016604100-K € 404,70
con poggipiedi gommato,
divisa al centro, orientabile lateralmente,
estraibile,
ripiegabile, regolabile in altezza, regolabile in
angolazione
incl. rinforzo del telaio
da USL 34 cm



Accessori Pedane

Copertura gommata

A9000610000-K € 125,90
avvitato, angolo regolabile
Profondità: 14 cm



Battute laterali

A9000610100 € 59,70
regolabili
Solo in combinazione con copertura gommata



Accessori

Ruota antiribaltamento

destra A9000300100-K001 € 169,10
 sinistra A9000300100-K002 € 169,10
con molla di tensione e adattatore universale
girevole
Per un comportamento girevole ottimale,
la pendenza del sedile deve essere > 3 cm



Preparazione per il montaggio dell'antiribaltamento con funzione jack-up di Alber (e-fix, e-motion)

A9016300105 € 296,70
L'adattatore universale è predisposto per il
montaggio dell'antiribaltamento con funzione di
sollevamento da Alber.
Fornito senza antiribaltatore e supporto
antiribaltatore.
Si prega di ordinarli ad Alber da parte del
cliente.



Ruota per passaggi stretti

destra A9000301100-003 € 164,80
 sinistra A9000301100-004 € 164,80
con adattatore universale,
rimovibile, non in combinazione con
l'antiribaltamento.



Leva di sbilanciamento

destra
A9000302100-K001 € 140,10

sinistra
A9000302100-K002 € 140,10

con adattatore universale e perno rapido
non in combinazione con l'antiribaltamento
destro o sinistro



Estensione del passo rimovibile (posteriorizzazione ruote motrici) SPEEDY 4all / 4you

A9016102001 € 581,30

Sistema di posteriorizzazione ruote con
aggancio/sgancio rapido tramite cavo,
completo di secondo asse ruote. Spostamento
della posizione delle ruote di circa 14 cm
all'indietro regolabili in angolazione.

Selezionare la campanatura di seguito:

campanatura di 1°

campanatura di 4°

campanatura di 6°

Nota: la campanatura delle ruote
dell'estensione del passo non deve essere
inferiore a quella della posizione di tutti i giorni.
È possibile una campanatura massima di 6°.

Se non viene specificata, viene montata la
campanatura immediatamente superiore
rispetto alla posizione di tutti i giorni.



Ruote anteriori da 3"

Ruote da skateboard da 3" (80 mm)

A9000501110 € 70,80

non forabile



Ruote anteriori da 4"

Ruota anteriore da 4" „Standard“ in gomma piena nera

A9000501011-004
(82A), non forabile



Ruote da skateboard da 4" (100 mm)

A9000501120 € 70,80

non forabile



Ruota autoilluminante riflettente da 4" (100 mm)

A9000501220 € 94,80

non forabile



Ruota 4" CorMORun (100 mm)

A9000501042 € 173,00

con anello di gomma sostituibile da 6 mm,
non forabile
Colore del cerchio: nero
incl. distanziale paracapelli (5,3 mm)



Ruota anteriore Frog Legs da 4" (100 mm)

A9000501230 € 206,30

con anello di gomma sostituibile da 6 mm,
non forabile
Colore: nero, cerchione argento
incl. distanziale paracapelli (5,3 mm)



Ruote anteriori da 5"

Ruota anteriore da 5" „Standard“ in PU nero

A9000501036-005
(82A), non forabile



Ruota anteriore da 5" „Standard“ in PU grigio

A9000501031-005
(82A), non forabile



Ruota autoilluminante riflettente da 5" (125 mm)

A9000501221 € 94,80
non forabile



Ruota da 5" con cerchio in alluminio design a 6 raggi „Buon assorbimento degli urti“

Argento A9000501210 € 179,80

Nero A9000501211 € 179,80

con anello di gomma sostituibile da 6 mm di media durezza, non forabile
incl. distanziale paracapelli (3 mm)



Ruota 5" CorMORun (125 mm)

A9000501041 € 181,30

con anello di gomma sostituibile da 6 mm, non forabile
Colore del cerchio: nero
incl. distanziale paracapelli (5,3 mm)



Ruota anteriore Frog Legs da 5" (125 mm)

A9000501232 € 206,30

con anello di gomma sostituibile da 6 mm, non forabile
Colore: nero, cerchione argento
incl. distanziale paracapelli (5,3 mm)



Ruote anteriori da 6"

Ruota anteriore da 6" „Standard“ in PU grigio

A9000501010-006
(82A), non forabile



Ruota da 6" pneumatica

A9000501050 € 57,20
SH anteriore min. 42 cm



Ruota da 6" „Sistema Flexel“

A9000501070 € 57,20
non forabile



Forcelle per ruota anteriore

Colori delle forcelle ruota anteriore: vedi "Colore componenti aggiuntivi".
Se non diversamente specificato, verranno fornite le forcelle standard con perno a vite.

Forcelle standard per ruote anteriori

A9000500100-K001
con asse fisso

A9000500100-K002 € 167,40
con asse ad estrazione rapida



Forcelle „Heavy Duty“ per ruote anteriori

Per carichi elevati o quando si utilizzano azionamenti elettrici ausiliari

A9000510111-K001 € 54,00
con asse fisso

A9000510111-K002 € 218,90
con asse ad estrazione rapida



Forcelle ammortizzate

incl. cerchio in alluminio da 5" „buona ammortizzazione“

A9000500160-K002 € 616,90
con asse ad estrazione rapida



Set di sostituzione forcelle „Standard“

A9000500300-K € 296,70

Forcelle standard per ruota anteriore con asse ad estrazione rapida



Set di ricambio forcelle „Heavy Duty“

A9000500301-K € 337,90

Forcelle "Heavy Duty" con asse ad estrazione rapida per ruota anteriore



Il set di ricambio forcella viene fornito senza ruote anteriori.

Se si desiderano anche le ruote, selezionare una seconda opzione nella sezione „Ruote anteriori“

Aumento scia ruote anteriori

Set per aumento larghezza scia per ruote anteriori



A9000500400* € 59,10

10 mm per lato

A9000500401* € 59,10

15 mm per lato

A9000500410* € 59,10

20 mm per lato

Ruote posteriori

Per informazioni su altri tipi di cerchioni, modelli e disponibilità, visitare il sito: www.proactiv-gmbh.eu/it

Se non viene specificato diversamente, verranno fornite le ruote posteriori con cerchioni in alluminio a 36 raggi”.

Ruote posteriori con cerchione in alluminio a 18 raggi

24" (ETRTO 540)
A9000203122

con mozzo Liteline, a raggiera

Non in combinazione con:

- Pneumatici antifuoristrada
- Monoguida
- Freni a tamburo
- Attacchi di sicurezza per transport disabili
- Handbike

solo fino a 70 kg di peso corporeo:

Sturz	1°	4°	6°	8°	10°
Gewicht					
bis 50 Kg	✓	✓	✓	✓	✓
51 - 60 Kg	✓	✓	✓	✓	
61 - 70 Kg	✓	✓			



Ruote posteriori con cerchione in alluminio a 36 raggi

24" (ETRTO 540)
A9000203000-010

con mozzo Liteline (nella foto a sinistra), a raggi radiali

fino a 120 kg di peso corporeo

24" (ETRTO 540)
A9000203000-020

con mozzo a flangia alta in alluminio (foto a destra), a raggiera oltre 120 kg di peso corporeo o in combinazione con monoguida



Ruote posteriori con cerchione a doppia parete rinforzata 36 raggi

24" (ETRTO 540)
A9000203100 € 157,80

25" (ETRTO 559)
A9000203200 € 157,80

26" (ETRTO 590)
A9000203300 € 157,80

con mozzo alto in alluminio, raggi radiali

Utilizzo per alte sollecitazioni e peso della carrozzeria > 120 kg



Ruote Spinergy „Spox Sport“ con 24 raggi PBO; cerchione, mozzo e raggi in nero

24" (ETRTO 540)
A9000203550 € 784,10

25" (ETRTO 559)
A9000201559 € 784,10

26" (ETRTO 590)
A9000203555 € 784,10



Spinergy „Everyday Light Extreme“ con 12 raggi PBO; cerchione e mozzo neri, raggi bianchi

24" (ETRTO 540)
A9000203554 € 957,20

Raccomandazione: in caso di carico elevato (ad es. peso corporeo elevato, utilizzo di handbike/dispositivi di traino), consigliamo la ruota Spinergy „Spox Sport“ con 24 raggi PBO.



Spinergy „Everyday Light Extreme“ con 12 raggi PBO; cerchione, mozzo e raggi in nero

24" (ETRTO 540)
A9000203552 € 957,20

Raccomandazione: in caso di carico elevato (ad es. peso corporeo elevato, utilizzo di handbike/dispositivi di traino), consigliamo la ruota Spinergy „Spox Sport“ con 24 raggi PBO.



Corrimani

x = Dimensioni del corrimano

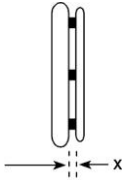

Montaggio corrimano standard:

- x = 11 mm
 x = 19 mm

Montaggio corrimano Curve + Gekko:

- x = 10 mm
 x = 18 mm

Se non diversamente specificato, i corrimani vengono montati larghi (19 mm / 18 mm).

Acciaio inox Ø 20 mm

- Corrimani da 24" per ruote da 24" e ruote da 25"
A9000205010-004
- Corrimani da 26" per ruote da 26"
A9000205010-006



Alluminio Ø 19 mm anodizzato argento

- Corrimani da 24" per ruote da 24" e ruote da 25"
A9000205019-004



Alluminio Ø 19 mm verniciati a polvere nel colore del telaio

(Colore di base nel design bicolore)

- = Superficie lucida
 = Superficie opaca

Nota: la verniciatura opaca non è consigliato a causa della scarsa aderenza.

- Corrimani da 24" per ruote da 24" e ruote da 25" **€ 68,30**
A9000205020-004
- Corrimani da 26" per ruote da 26" **€ 68,30**
A9000205020-006



Corrimani in alluminio Ø 19 mm anodizzati e lucidati

- Corrimani da 24" per ruote da 24" e ruote da 25" **€ 164,90**
A9000205030-004
- Corrimani da 26" per ruote da 26" **€ 164,90**
A9000205030-006



Titanio Ø 19 mm

- Corrimani da 24" per ruote da 24" e ruote da 25" **€ 335,60**
A9000205040-004
- Corrimani da 26" per ruote da 26" **€ 335,60**
A9000205040-006



Rivestimenti in silicone per corrimani

- per corrimani 24" **€ 232,80**
A9000205100-004
- per corrimani 26" **€ 232,80**
A9000205100-006
- Superficie senza struttura,
Compatibile con corrimani Ø 19 mm o Ø 20 mm,
smontabile



Ultra-Grip "ad alta aderenza"

- Corrimani da 24" per ruote da 24" e ruote da 25" **€ 402,40**
A9000205070-004
- Corrimani da 26" per ruote da 26" **€ 402,40**
A9000205070-006



Ergo-Grip

- Corrimani da 24" per ruote da 24" e ruote da 25" **€ 402,40**
A9000205080-004
- Corrimani da 26" per ruote da 26" **€ 402,40**
A9000205080-006

Montaggio a filo con i cerchi







Nota: a causa della complessa geometria, sono possibili deviazioni di concentricità di +/- 2-3 mm.



Curve anodizzato nero, profilo corrimani ergonomici

- Corrimani da 24" per ruote da 24" e ruote da 25" **€ 402,40**
Altezza del profilo 24 mm
A9000205130-004
- Corrimani da 24" per ruote da 24" e ruote da 25" **€ 402,40**
Altezza del profilo 31 mm
Taglia L
A9000205140-004
- Corrimani da 26" per ruote da 26" **€ 402,40**
Altezza del profilo 31 mm
Taglia L
A9000205140-006



<p>Curve anodizzato argento profilo ergonomico</p> <p><input type="checkbox"/> Corrimani da 24" per ruote da 24" e ruote da 25" Altezza del profilo 31 mm € 402,40 Taglia L A9000205160-004</p> 	<p>Curve verniciato a polvere, profilo ergonomico</p> <p><input type="checkbox"/> = colore telaio (superficie lucida) <input type="checkbox"/> = nero (superficie lucida)</p> <p><input type="checkbox"/> Corrimani da 24" per ruote da 24" e ruote da 25" Altezza del profilo 24 mm € 467,60 A9000205135-004</p> <p><input type="checkbox"/> Corrimani da 24" per ruote da 24" e ruote da 25" Altezza del profilo 31 mm € 467,60 Taglia L A9000205145-004</p> <p><input type="checkbox"/> Corrimani da 26" per ruote da 26" Altezza del profilo 31 mm € 467,60 Taglia L A9000205145-006</p> 	<p>Impugnatura Curve, con rivestimento Tetra-Grip, profilo ergonomico</p> <p><input type="checkbox"/> Corrimani da 24" per ruote da 24" e ruote da 25" Altezza del profilo 31 mm € 520,70 Taglia L A9000205150-004</p> 
<p>Quadro con rivestimento Tetra-Grip</p> <p><input type="checkbox"/> Corrimani da 24" per ruote da 24" e ruote da 25" € 520,70 A9000205170-004</p> <p><input type="checkbox"/> Corrimani da 25" per ruote da 25" € 520,70 A9000205170-005</p> <p><input type="checkbox"/> Corrimani da 26" per ruote da 26" € 520,70 A9000205170-006</p> 	<p>Gekko anodizzato nero</p> <p><input type="checkbox"/> Corrimani da 24" per ruote da 24" e ruote da 25" € 520,70 A9000205175-004</p> <p><input type="checkbox"/> Corrimani da 25" per ruote da 25" € 520,70 A9000205175-005</p> <p><input type="checkbox"/> Corrimani da 26" per ruote da 26" € 520,70 A9000205175-006 con labbro in silicone robusto e sostituibile completamente integrato nel profilo Altezza del profilo 31 mm</p> 	<p>Gekko anodizzato argento</p> <p><input type="checkbox"/> Corrimani da 24" per ruote da 24" e ruote da 25" € 520,70 A9000205185-004 con labbro in silicone robusto e sostituibile completamente integrato nel profilo Altezza del profilo 31 mm</p> 
<p>Gekko S anodizzato nero</p> <p><input type="checkbox"/> Corrimani da 24" per ruote da 24" e ruote da 25" € 520,70 A9000205195-004 con labbro in silicone robusto e sostituibile completamente integrato nel profilo Altezza del profilo 24 mm</p> 	<p>Dotazione senza corrimano</p> <p><input checked="" type="checkbox"/> A9000205990</p>	

Copriraggi

Protezioni per dita e raggi „trasparenti”

- per ruote da 24" € 207,10
A9000206300-004
- per ruote da 26" € 207,10
A9000206300-006

Non in combinazione con le ruote posteriori Spinergy



Copertoni per ruote posteriori

Se non specificato, vengono forniti i copertoni „Schwalbe RightRun nero”.

Schwalbe „RightRun“ Pneumatici ad alta pressione a scorrimento leggero

- 24x1" (540-25) € 49,20
A9000204001-004

Colore: Nero
7,5 bar



Schwalbe „RightRun“ Pneumatici ad alta pressione a scorrimento leggero

- 24x1" (540-25) € 49,20
A9000204000-004

- 25x1" (559-23) € 49,20
A9000204000-005

- 26x1" (590-25) € 49,20
A9000204000-006

Colore: grigio, nero
7,5 bar



Schwalbe „DownTown“ Pneumatici con battistrada

- 24x1" (540-25) € 93,00
A9000204010-004

7,5 bar



Schwalbe „Marathon Plus Evolution“ con „smart guard“ Protezione antiforatura

- 24x1" (540-25) € 49,20
A9000204030-014

- 25x1" (559-25) € 49,20
A9000204030-015

- 26x1" (590-25) € 49,20
A9000204030-016

Colore: nero
10 bar



Schwalbe „Marathon Plus“ con „smart guard“ Protezione antiforatura

- 24x1" (540-25) € 49,20
A9000204030-004

Colore: grigio, parete nera
10 bar



Schwalbe „One“

- 24x1" (540-25) € 93,00
A9000204123-004

Colore: nero
9 bar



Copertoni antiforatura „gomma piena“

- 24x1" (540-25) € 122,70
A9000204201-004

Colore: Nero

Non in combinazione con ruote motrici a 18 raggi o Spinergy



Accessori

Set MTB ruote posteriori 24"

con cerchio a doppia parete rinforzata (ETRTO 507), mozzo a flangia alta in alluminio, assi ad estrazione rapida e corrimano in acciaio inox
Opzioni pneumatici:

A9000203410 € 703,40
24x1,75" Schwalbe „Marathon Plus"
Regolazione del freno compatibile con la ruota 24x1"



A9000203413 € 703,40
24x2,1" Schwalbe „SMART SAM Sport"
Regolazione dei freni non compatibile con la ruota 24x1"



NOTA: Per l'utilizzo con i freni a tamburo è previsto un sovrapprezzo.

A9000200004 € 232,20

Asse ad estrazione rapida con supporto operativo, Pulsanti di grandi dimensioni

A9000200096 € 105,80
Dimensione di bloccaggio: 122 / 110 mm
Diametro dell'asse: 12 mm
Non in combinazione con il Sistema „Tetra Clip“ o Monoguida

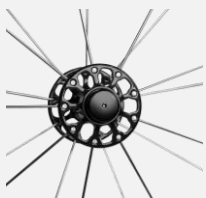

Sistema estrazione rapida ruote Posteriori „Tetra Clip“

A9000206400* € 166,40
Non in Combinazione con Ruote Spinergy, Freni a Tamburo e Mozzo Liteline



Compressore d'aria manuale con manometro

A9000901100 € 106,30
fino a 14 bar



Portabastone con coppa in nylon flessibile

A9000902310* € 137,40



Cintura di sicurezza regolabile in lunghezza con chiusura a scatto

A9000902100 € 80,60



Cintura di sicurezza regolabile in lunghezza con chiusura a velcro

A9000902110 € 64,50



Set di illuminazione SIGMA

A9000903270 € 107,90
composto da luce anteriore e luce posteriore, ricaricabile tramite presa micro USB, incl. cavo di ricarica micro USB.
Set di luci approvato da StVZO



Borsa per il trasporto delle ruote posteriori

per ruote da 24"
A9000903530-004 € 77,80
Ø 76 cm x 2 cm

per ruote da 26"
A9000903530-006 € 77,80
Ø 83 cm x 2 cm



Moduli d'ordine separati

Categoria „Accessori“

ad es. sistemi di seduta e schienale, Monoguida o sistema di Aggancio Carrozzina per Trasporto disponibili su:

<https://proactiv-gmbh.eu/it/download/>

Prodotti complementari

come ad esempio handbike o dispositivi di traino e accessori sono disponibili su:

<https://proactiv-gmbh.eu/it/download/>

Servizi

Consulenza e misurazione da parte di
PRO ACTIV

A9990000000 € 354,50

Consegna e istruzione della carrozzina
da parte di PRO ACTIV

A9990000006 € 354,50

Osservazioni e note:

Luogo, data

Cliente / rivenditore

Il campo della firma è destinato al consulente e alla persona assicurata. In questo modo si conferma che l'attrezzatura proposta è concordata con la persona assicurata.

- 17 - 2026-03-03 / I prezzi non includono l'IVA e le spese di spedizione

= configurazione standard = selezionato

Modulo d'ordine SPEEDY 4you Rev. 01 IT