



SPEEDY 4all Ergo

Catégorie FRMA

Code Lppr: 9533620

Poids max. utilisateur 120 kg

A9017100001 € 5.948,82 HT

Date devis: _____

N° de demande: _____

Date commande: _____

Conforme aux conditions générales de vente PRO ACTIV GmbH

N° de commande: _____

Adresse du revendeur:

N° du client: _____

Dénomination: _____

Rue: _____

Code postal/Lieu: _____

Tél.: _____

Fax: _____

E-Mail: _____

Interlocuteur: _____

Adresse de livraison: **adresse du revendeur**

autre adresse

Dénomination: _____

Rue: _____

Code postal/Lieu: _____

Nom de l'utilisateur:

Code: _____

Nom de famille, prénom: _____

Rue: _____

Code postal/Lieu: _____

Tél.: _____

Fax: _____

E-Mail: _____

Date de naissance: _____

Adresse de facturation: **adresse du revendeur**

autre adresse

N° du client: _____

Dénomination: _____

Rue: _____

Code postal/Lieu: _____

Tél.: _____

Fax: _____

E-Mail: _____

Interlocuteur: _____

Mesures

Mesures du corps:

Taille: _____ cm

Poids: _____ kg

Longueur du segment jambier: _____ cm

(Distance entre le creux poplité et la semelle)

Aspect de la maladie: _____

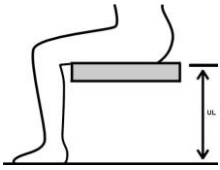

Ces informations sont nécessaires pour l'examen. En l'absence d'indications, aucun examen des critères correspondants ne peut être effectué!

Mesures du fauteuil:

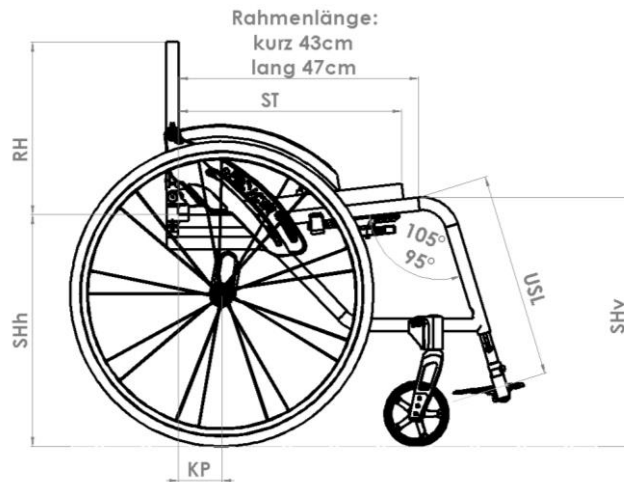

Largeur d'assise SB	<input type="checkbox"/> 30	<input type="checkbox"/> 31	<input type="checkbox"/> 32	<input type="checkbox"/> 33	<input type="checkbox"/> 34	<input type="checkbox"/> 35	<input type="checkbox"/> 36	<input type="checkbox"/> 37	<input type="checkbox"/> 38	<input type="checkbox"/> 39	
	<input type="checkbox"/> 40	<input type="checkbox"/> 41	<input type="checkbox"/> 42	<input type="checkbox"/> 43	<input type="checkbox"/> 44	<input type="checkbox"/> 45	<input type="checkbox"/> 46				
	Option individuelle (supplément obligatoire):							<input type="checkbox"/> 47	<input type="checkbox"/> 48	<input type="checkbox"/> 49	<input type="checkbox"/> 50
							<input type="checkbox"/> 51	<input type="checkbox"/> 52			

Profondeur d'assise ST	Cadre court (43 cm)				Cadre long (47 cm)				
	<input type="checkbox"/> 36	<input type="checkbox"/> 37	<input type="checkbox"/> 38	<input type="checkbox"/> 39	<input type="checkbox"/> 40	<input type="checkbox"/> 41	<input type="checkbox"/> 42	<input type="checkbox"/> 43	<input type="checkbox"/> 44
	<input type="checkbox"/> 40	<input type="checkbox"/> 41	<input type="checkbox"/> 42	<input type="checkbox"/> 43	<input type="checkbox"/> 45	<input type="checkbox"/> 46	<input type="checkbox"/> 47	<input type="checkbox"/> 48	

Hauteur du dossier RH	<input type="checkbox"/> 20	<input type="checkbox"/> 21	<input type="checkbox"/> 22	<input type="checkbox"/> 23	<input type="checkbox"/> 24	<input type="checkbox"/> 25	<input type="checkbox"/> 26	<input type="checkbox"/> 27	<input type="checkbox"/> 28	<input type="checkbox"/> 29
	<input type="checkbox"/> 30	<input type="checkbox"/> 31	<input type="checkbox"/> 32	<input type="checkbox"/> 33	<input type="checkbox"/> 34	<input type="checkbox"/> 35	<input type="checkbox"/> 36	<input type="checkbox"/> 37	<input type="checkbox"/> 38	<input type="checkbox"/> 39
	<input type="checkbox"/> 40	<input type="checkbox"/> 41	<input type="checkbox"/> 42	<input type="checkbox"/> 43	<input type="checkbox"/> 44	<input type="checkbox"/> 45	<input type="checkbox"/> 46	<input type="checkbox"/> 47	<input type="checkbox"/> 48	

Longueur des potences USL	<input type="checkbox"/> 37	<input type="checkbox"/> 38	<input type="checkbox"/> 39	<input type="checkbox"/> 40	<input type="checkbox"/> 41	<input type="checkbox"/> 42	<input type="checkbox"/> 43
	<input type="checkbox"/> 44	<input type="checkbox"/> 45	<input type="checkbox"/> 46	<input type="checkbox"/> 47	<input type="checkbox"/> 48	<input type="checkbox"/> 49	<input type="checkbox"/> 50

Hauteur assise arrière SHh (avec roue 24")	<input type="checkbox"/> 38	<input type="checkbox"/> 39	<input type="checkbox"/> 40	<input type="checkbox"/> 41	<input type="checkbox"/> 42	<input type="checkbox"/> 43				
	Option individuelle (supplément obligatoire):						<input type="checkbox"/> 44	<input type="checkbox"/> 45	<input type="checkbox"/> 46	<input type="checkbox"/> 47

Hauteur assise avant SHv (avec roue avant de 5")	<input type="checkbox"/> 44	<input type="checkbox"/> 45	<input type="checkbox"/> 46	<input type="checkbox"/> 47	<input type="checkbox"/> 48	<input type="checkbox"/> 49	<input type="checkbox"/> 50	<input type="checkbox"/> 51	<input type="checkbox"/> 52
--	-----------------------------	-----------------------------	-----------------------------	-----------------------------	-----------------------------	-----------------------------	-----------------------------	-----------------------------	-----------------------------

Centre de gravité KP (Avant du tube arrière au centre de l'axe de la roue arrière)	<input type="checkbox"/> 3	<input type="checkbox"/> 4	<input type="checkbox"/> 5	<input type="checkbox"/> 6	<input type="checkbox"/> 7	<input checked="" type="checkbox"/> 8	<input type="checkbox"/> 9	<input type="checkbox"/> 10	<input type="checkbox"/> 11
--	----------------------------	----------------------------	----------------------------	----------------------------	----------------------------	---------------------------------------	----------------------------	-----------------------------	-----------------------------

Veuillez cocher les dimensions requises (toutes les dimensions sont indiquées en cm).

Les valeurs soulignées correspondent aux réglages standard.

Les valeurs SHh et SHv peuvent légèrement différer des valeurs spécifiées en fonction de la taille et du carrossage des roues!

Dimensions personnalisées disponibles sur demande.

Couleur du cadre - Design unicolore

Informations sur les designs de couleurs actuels et exemples de photos sur: www.proactiv-gmbh.eu/fr/couleurs/

Couleur du cadre: sélection dans la palette de couleurs

La couleur du châssis est indiquée à la commande

Standard
A9000100170-000

Brut, sablé, non revêtu

Standard
A9000100170-020

Remarque: en présence d'humidité, par exemple la transpiration des mains, des décolorations sombres de l'aluminium peuvent apparaître.

Peintures à la poudre

blanc RAL 9016

Standard brillant
A9000100170-023

Option mat
A9000100170-123 € 43,40

argent brillant

Standard brillant
A9000100170-011

anthracite RAL 7016

Standard brillant
A9000100170-001

Option mat
A9000100170-101 € 43,40

noir RAL 9005

Standard brillant
A9000100170-003

Option mat
A9000100170-019 € 43,40

orange pur RAL 2004

Standard brillant
A9000100170-022

Option mat
A9000100170-122 € 43,40

pink magenta RAL 4010

Standard brillant
A9000100170-037

Option mat
A9000100170-137 € 43,40

bleu pastel RAL 5024

Standard brillant
A9000100170-036

Option mat
A9000100170-136 € 43,40

lemon green

Standard brillant
A9000100170-005

Option mat
A9000100170-105 € 43,40

jaune RAL 1023

Standard brillant
A9000100170-046

Option mat
A9000100170-146 € 43,40

rouge RAL 3001

Standard brillant
A9000100170-047

Option mat
A9000100170-147 € 43,40

lagoon blue

Standard brillant
A9000100170-052

Option mat
A9000100170-152 € 43,40

athletic grey RAL 7046

Standard brillant
A9000100170-050

Option mat
A9000100170-150 € 43,40

muddy grey RAL 7033

Standard brillant
A9000100170-051

Option mat
A9000100170-151 € 43,40

peach RAL 3022

Standard brillant
A9000100170-038

Option mat
A9000100170-138 € 43,40

Couleurs à la poudre „Dormant“

noir intense avec effets argentés

Standard brillant
A9000100170-007

sky blue

Standard brillant
A9000100170-017

bleu marine

Standard brillant
A9000100170-045

Option mat
A9000100170-145 € 43,40

electric green

Standard brillant
A9000100170-015

Option mat
A9000100170-115 € 43,40

violet

Standard brillant
A9000100170-044

fire red

Standard brillant
A9000100170-018

Option mat
A9000100170-118 € 43,40

Couleurs spéciales „verniss liquides“ (avec supplément)

storm (bleu glacier)

Option brillant
A9000100170-500 € 349,60

Option mat
A9000100170-501 € 349,60

prairie (or rose)

Option brillant
A9000100170-504 € 349,60

Option mat
A9000100170-505 € 349,60

berry (baies)

Option brillant
A9000100170-526 € 349,60

Option mat
A9000100170-527 € 349,60

blue ocean

Option brillant
A9000100170-522 € 349,60

Option mat
A9000100170-523 € 349,60

emerald (vert émeraude)

Option brillant
A9000100170-514 € 349,60

Option mat
A9000100170-515 € 349,60

chili

Option brillant
A9000100170-516 € 349,60

Option mat
A9000100170-517 € 349,60

Couleur du cadre - Design bicolore

Attention: Dépendant de votre choix pour la couleur design les 2 couleurs sont brillant ou mat.

Design bicolore se composant d'une couleur de base du Design Unicolore (à l'arrière du cadre) et d'une couleur Design (à l'avant du cadre)

Veuillez sélectionner la couleur ci-dessous:

Couleur de base (à l'arrière du cadre)

blanc RAL 9016

Option A9000100170-200 € 268,50

argent

Option A9000100170-201 € 268,50

anthracite RAL 7016

Option A9000100170-202 € 268,50

noir RAL 9005

Option A9000100170-203 € 268,50

bleu pastel RAL 5024

Option A9000100170-206 € 268,50

lemon green

Option A9000100170-207 € 268,50

jaune RAL 1023

Option A9000100170-208 € 268,50

lagoon blue

Option A9000100170-212 € 268,50

athletic grey RAL 7046

Option A9000100170-210 € 268,50

muddy grey RAL 7033

Option A9000100170-211 € 268,50

Couleur Design (à l'avant du cadre)

noir RAL 9005

brillant A9000100170-259

mat A9000100170-260

lemon green

brillant A9000100170-250

mat A9000100170-251

chili

brillant A9000100170-253

mat A9000100170-254

orange RAL 2004

brillant A9000100170-255

mat A9000100170-256

emerald (vert émeraude)

brillant A9000100170-274

mat A9000100170-275

storm (bleu glacier)

brillant A9000100170-264

mat A9000100170-265

prairie (or rose)

brillant A9000100170-266

mat A9000100170-267

berry (baies)

brillant A9000100170-284

mat A9000100170-285

blue ocean

brillant A9000100170-280

mat A9000100170-281

Couleur – pièces rapportées

Remarque: Sans indication les pièces seront livrées en noir.

Roue arrière: Jante, moyeu et rayons en aluminium

Standard noir A9000100171-003

Fourche roue avant et pivot de fourche

Standard argent A9000100173-011
 Standard noir A9000100173-003

Couleur individuelle des pièces rapportées:

Roue motrice: jante en aluminium et insert design¹ selon le choix de couleur / moyeu et rayons noirs

Couleur du cadre Option A9000100171-999 € 249,60

Choix de design unicolor (différent de la couleur du châssis) Option A9000100171-998 € 288,90

Couleur: _____

A9000100170-

Roues avant: 5" jante aluminium² (6-rayons)

Couleur du cadre Option A9000100174-999 € 75,20

Choix de design unicolor (différent de la couleur du châssis) Option A9000100174-998 € 87,10

Couleur: _____

A9000100170-

Couleur individuelle (Couleur du cadre - Design unicolore)

Couleur du cadre achat individuel au choix les couleurs RAL

Option A9000100170-100 € 414,40

Surface:

brillant

mat

Nom de la couleur

Numéro RAL

Remarque: les pièces rapportées ne sont pas disponibles dans les couleurs design.

¹ Uniquement en combinaison avec le moyeu Liteline.

² Uniquement en combinaison avec le roue avant 5", jante aluminium, design 6 branches, bon amortissement A900050121* et avec le roue de la fourche à suspension design 5 branches A9000500160*.

Cadre

Potences droites

- Standard
A9017100012-K*

Angle des potences 95°
Min. 4 cm de pente d' assise
et taille max. des roues avant 5"

- Standard
A9017100010-K*

Angle des potences 105°



Potences en V

- Option
A9017100020-K* € 257,00

Angle des potences 95°
à partir de SB 33 cm

- Option
A9017100023-K* € 257,00

Angle des potences 105°
à partir de SB 33 cm

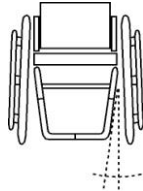

Largeur d'assise 47 cm - 52 cm

- Option
A9016100060-K € 305,90

avec tubes supplémentaires de renfort du cadre.
Cadre préparé pour un charge max de 120 kg.

Poignées de poussée

Équipement sans poignées de poussée

- Standard
A9000401000



Poignées intégrées dans les tubes de dossier

- Option
A9000401051-K € 130,40

droites.



Poignées de poussée fixes en Aluminium

- Option
A9000401050* € 130,40

hauteur du dossier RH 23 cm au minimum



Poignées de poussée fixes, vissées horizontalement sur tube du dossier

- Option
A9000401076 € 130,40
dévissable



Poignées de poussée réglables en hauteur en continu

- Option
A9000401060* € 216,40

Fixation dans le tube de dossier, hauteur du dossier minimum:
RH 30 cm pour la toile de dossier, réglable
RH 43 cm pour le dossier ergonomique
RH 35 cm pour tubes du dossier avec cintrage lordose



Poignées de poussée déplacées à l'arrière Longueur 45 cm

- Option
A9000401075* € 372,90

réglable en hauteur en continu
montage dans la barre de dossier
Non compatible avec des accoudoirs pivotants.



Options supplémentaires

Tube du dossier avec cintrage lordose

- Option
A9000400005-K € 114,40

- 1 cm
 2 cm
 3 cm



Dossier

Sauf indication contraire, le „dossier rabattable“ est livré.

Dossier rabattable

Standard
A9000400021

avec protège-vêtements intégrées en aluminium caoutchouté, angle réglable sur 7 positions



Fonction d'inclinaison du dossier bloquée pour les modèles Ergo

Standard
A9000400036

Boulon d'arrêt du réglage de l'angle remplacé par un vissage.
Angle du dossier à 90° par rapport au sol.

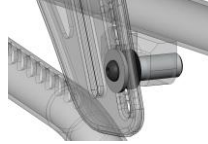

Dossier fixe

Standard
A9000400020

vissé sur les protège-vêtements en aluminium
Angle du dossier 90° par rapport au sol
Dossier non dépliable

Toile de dossier

En l'absence d'indication, le „toile de dossier souple, rembourrée, et réglable en tension“ est livré.

Toile de dossier souple, rembourrée, et réglable en tension

Standard
A9000802010-K001

Housse: noir, respirant, surface ouverte
Barre transversale incluse

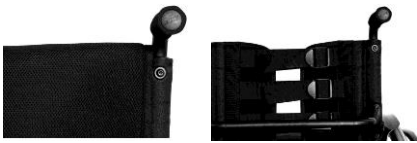

Toile de dossier souple, rembourrée, et réglable en tension „light“

Standard
A9000802320-K001

Housse: noir, respirant, surface ouverte
Épaisseur du rembourrage: 9 mm
Barre transversale incluse



Toile de dossier souple, rembourrée, et réglable en tension „Comfort“

Option
A9000815101-K **€ 131,40**

Housse: noir, respirant, surface ouverte
Rembourrage avant: 20 mm
Rembourrage arrière: 5 mm
Barre transversale incluse

Rehaussement du dossier + 3-5 cm

Option
A9000802100 **€ 159,10**

Option pour rehausser la hauteur du dossier, seulement disponible avec des poignées réglables en hauteur.



Sans toile de dossier, rembourrage de dossier ou système de dossier

Option
A9000802011 **€ - 53,00**

Barre du dossier incluse

Toile d'assise

En l'absence d'indication, la toile d'assise „Body Contour“ est livrée.

Toile souple Body Contour

Standard
A9000801025-K

autorisé jusqu'à un poids corporel de 120 kg

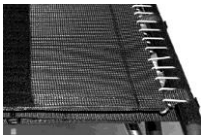

Toile réglable en tension

Option
A9000801010-K **€ 79,90**

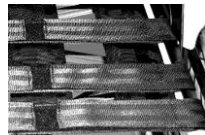

Sans toile d'assise

Standard
Sur demande et selon configuration
A9000801050



Coussins d'assise

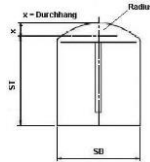
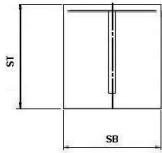

Coussin d'assise rectangulaire Mousse: Standard

Option
A9000805180-K* € 118,30

Coussin d'assise avec contour arrondi Mousse: Standard

Option
A9000800300-K* € 163,10

Epaisseur:

3 cm 5 cm
 4 cm 6 cm

Coussin d'assise rectangulaire Mousse: Anti-Escarre

Option
jusqu'à 30x30 cm € 301,70
A9000805204-K*

Coussin d'assise avec contour arrondi Mousse: Anti-Escarre

Option
jusqu'à 30x30 cm € 356,10
A9000800311-K*

Epaisseur:

4 cm 6 cm

Option
>30x30 jusqu'à 50x50 cm € 437,70
A9000805200-K*

Option
>30x30 jusqu'à 50x50 cm € 482,90
A9000800310-K*

Housse:

Noir, respirant, surface ouverte

Noir, respirant, surface fermée

Sans votre choix, nous livrons la tissu de revêtement respirant avec surface ouverte.

Coussin d'assise existant

Garde Boue

Garde-boue en aluminium amovible

réglable au niveau de la roue,
seulement disponible avec le dossier rabattable



anthracite mat

Standard
A9000403215-K

couleur du cadre (couleur de base pour design
bicolore)

Option
A9000403216-K € 311,10

couleur design (seulement possible pour
châssis en design bicolore)

Option
A9000403217-K € 345,10

Garde-boue Carbone amovible

Option
A9000400013-K € 547,30

réglable au niveau de la roue
seulement disponible avec le dossier rabattable



Accoudoirs

Accoudoir réglable en hauteur, intégré dans le garde-boue

Garde-boue en aluminium inclus, amovible par encliquetage
avec coussinets d'accoudoirs de bras de 25 cm de long inclus
uniquement en combinaison avec le dossier rabattable



anthracite mat

Option
A9000400014-K € 569,60

couleur du cadre (couleur de base pour design
bicolore)

Option
A9000400015-K € 621,90

couleur design (seulement possible pour
châssis en design bicolore)

Option
A9000400016-K € 648,10

Accoudoir réglable en hauteur, intégré dans le garde-boue en carbone

Option A9000400017-K € 862,00

garde-boue en carbone inclus, amovible par encliquetage coussinets d'accoudoirs de 25 cm de long amovible par encliquetage, seulement avec dossier rabattable

Accoudoirs pivotants vers l'arrière, amovibles

Option A9000403141-K € 358,50

avec manchettes 25 cm de long, bord supérieur de l'accoudoir monté environ 25 cm - 31 cm au-dessus du tube d'assise, réglable tous les 1,5 cm. Non compatible avec les poignées de poussée déplacées vers l'arrière.



Plaques porte-axe

Diamètre axes arrière / porte axe 12 mm en standard. Autres plaques porte axe sur demande.

Plaque porte-axes standard

Standard A9016201000

Hauteur d'assise arrière env. 38 cm - 43 cm (avec roue 24")

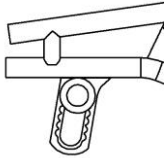

Plaque porte-axes longue

Option A9016201020 € 234,70

Hauteur d'assise arrière env. 43 cm - 47 cm (avec roue 24")

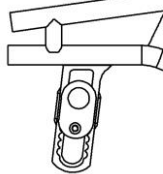

Carrossage

*Largeur totale du fauteuil avec un écartement étroit des mains courantes

Carrossage 1°

Standard A9016202010

Largeur totale = environ SB + 20 cm*

Carrossage 2,5°

Standard A9016202051

Largeur totale = environ SB + 23 cm*

Carrossage 4°

Standard A9016202030

Largeur totale = environ SB + 26cm*

Carrossage 6°

Standard A9016202040

Largeur totale = environ SB + 30 cm*

Adaptions électriques

Plaque d'adaptation pour „e-motion" / „e-motion DuoDrive“

Option A9016201200-K € 502,90

Béquille de couple e-motion, axe de 1/2" et longueur de la douille 50,8 mm (2"). PRO ACTIV et la société Alber recommandent pour un fauteuil avec propulsion „e-motion", le montage d'une paire de roulettes anti bascule arrière. Veuillez choisir sous „Adaptations" ou commander à Alber directement.

Plaque d'adaptation pour „e-fix“

Option A9016201210-K € 502,90

avec support d'adaptation "e-fix", axe 1/2", longueur de porte-axe 50,8 mm (2"). Pro Activ et la société Alber recommande pour un fauteuil avec propulsion "e-fix" le montage d'une paire de roulettes anti-basculer arrière. Veuillez choisir sous "Adaptations" et passer votre commande pour la roulette anti-basculer arrière e-fix avec "fourche standard" directement à la société Alber.

La livraison du fauteuil roulant s'effectue à:

Alber GmbH
(Veuillez également l'indiquer à la page 1 sous „Adresse de livraison: autre adresse")

Revendeur spécialisé

Freins

En l'absence d'indication le „frein à genouillère à poignée standard" est livré.

Recommandation: Pour les KP 7 cm ou plus petits, nous recommandons le système de freinage à genouillère avec levier de frein 20°.

Freins à genouillère standard, poignées standard

- Standard
A9000701010-001



Freins à genouillère standard, poignées longues

- Standard
A9000701010-002



Freins à genouillère standard, poignées basses

- Standard
A9000701010-003



Freins à genouillère standard, poignées de frein 20° écartées

- poignées standard
Standard
A9000700002

- poignées longues
Standard
A9000701010-004



Freins à genouillère standard, poignées de frein rabattables

- Option
A9000706008 **€ 158,60**
Longueur: 9 cm



Freins intégral

- Option
A9035705000 **€ 248,50**

Support de frein vissé sur le tube d'assise.
Carrossage maximum 4°



Freins à tambour

- Option
A9000702010-K* **€ 474,00**

Levier de frein monté sur la poignée de poussée, largeur totale + 3 cm (selon le carrossage).

En fonction de la hauteur d'assise, la longue plaque de roue est montée afin de protéger l'ancrage du frein à tambour.

Veuillez noter:

- seulement en combinaison avec roue motrice jante en aluminium 36 rayons
- pas en combinaison avec double main courante, e-fix ou e-motion



Repose-pieds

En l'absence d'indication le „repose-pieds tube monobloc" sera livré.

Repose pieds tube monobloc

- Standard
A9016601010-K*

avec support tubulaire, réglable en hauteur +/- 3 cm pour KW 95° à partir de USL 32 cm pour KW 105° à partir de USL 37 cm Si le repose-pieds doit être équipé d'une palette monobloc, veuillez le sélectionner sous „Divers repose pieds“.



Repose-pieds rabattable d'un côté

- Option
A9016601300-K* **€ 173,90**

Avec tube monobloc, réglable en hauteur + / - 3 cm, pivotant à l'extérieur, non amovible pour KW 95° à partir de USL 35 cm pour KW 105° à partir de USL40 cm pour forme en V à partir de SB 40 cm Si le repose-pieds doit être équipé d'une palette monobloc, veuillez le sélectionner sous „Divers repose pieds“.



Repose pieds tube monobloc pliable à l'arrière par mécanisme à ressort

- Option
A9016602005-K* **€ 287,40**

avec support tubulaire pour KW 95° à partir de USL 36 cm pour KW 105° à partir de USL 37 cm Si le repose-pieds doit être équipé d'une palette monobloc, veuillez le sélectionner sous „Divers repose pieds“.



Repose pieds relevable vers l'arrière

Option A9016602010-K* € 307,90

avec support tubulaire continu et verrouillage via un levier de commande de 20 mm pour KW 95° à partir de USL 38 cm pour KW 105° à partir de USL 42 cm pour une forme droite à partir de SB 33 cm pour forme en V à partir de SB 38 cm Largeur de support à partir de 20 cm Si le repose-pieds doit être équipé d'une palette monobloc, veuillez le sélectionner sous „Divers repose pieds“.



Palettes séparées

Option A9016603200-K € 336,80

avec plaques caoutchoutées, divisé au milieu, réglable en hauteur +/- 3 cm, angle réglable, pivotant vers l'extérieur et rabattable sur le côté. Renfort de cadre inclus pour KW 95° à partir de USL 37 cm pour KW 105° à partir de USL 42 cm pour forme en V à partir de SB 40 cm



Repose-pieds „Swing Away“

Option A9016604100-K € 404,70

avec plaques caoutchoutées, divisé au milieu, pivotant sur le côté, amovible, rabattable, réglable en hauteur et en angle. Renfort du cadre inclus. à partir de USL 34 cm



Divers repose-pieds

Palette monobloc en aluminium revêtement caoutchouc 14 cm de profondeur

Option A9000610000-K € 125,90
vissé, angle réglable



Palette monobloc en aluminium revêtement caoutchouc 18 cm de profondeur

Option A9000610005-K € 140,10
vissé, angle réglable



Cales latérales

Option A9000610100 € 59,70

réglables uniquement en combinaison avec le repose-pied caoutchouté



Adaptations

Dispositif anti-basculement pivotable vers le haut (une roulette compris)

Droite Standard A9000300100-K001

Gauche Standard A9000300100-K002

ajustables, amovibles, pivotantes, avec ressort de rappel et adaptateur universel pour un réglage optimal, nous recommandons une pente d'assise > 3 cm

Remarque: Un support basculant est compris dans le prix de base.

Si vous souhaitez deux supports basculants, un supplément de 169,10 € vous sera facturé.



Adaptateur universel préparé pour les roulettes anti-basculer de Alber (e-fix / e-motion)

Option A9016300105 € 296,70

Sans support pour - et sans roulettes anti-basculer. Veuillez passer la commande pour les roulettes anti-basculer à la société Alber.



Roulettes de transfert

Droite Option A9000301100-003 € 164,80

Gauche Option A9000301100-004 € 164,80

avec adaptateur universel, amovible non-compatible avec des roulettes anti-basculer



Levier de basculement

Droite
Option
A9000302100-K001 € 140,10

Gauche
Option
A9000302100-K002 € 140,10

avec adaptateur universel et Quickpin
Non-compatible avec roulette anti-bascule a droite ou á gauche



Barre porte axes pour déport des roues, amovible SPEEDY 4all / 4you

Option
A9016102001 € 581,30

Déplacement de la position des roues d'environ 14 cm, alignement réglable

Veillez choisir la carrossage:

- Carrossage 1°
 Carrossage 4°
 Carrossage 6°

Remarque: le carrossage de déport d'axe ne doit pas être inférieur à celui de la position quotidienne. Un carrossage maximal de 6° est possible.

Sauf indication contraire, le carrossage supérieur le plus proche de celui de la position quotidienne est monté.



3" Roues avant

3" Roller (80 mm)

Option
A9000501110 € 70,80
anti-crevaison



4" Roues avant

4" Roue avant „Standard“ noir

Standard
A9000501011-004
(82A), anti-crevaison



4" Roller (100 mm)

Option
A9000501120 € 70,80
anti-crevaison



4" Roller lumineuse (100 mm)

Option
A9000501220 € 94,80
anti-crevaison



4" Roue avant CorMORun (100 mm)

Option
A9000501042 € 173,00
avec bandage changeable de 6 mm en noir, anti-crevaison.
Couleur jante: noir
Distance de 5,3 mm en noir inclus.



4" Roue avant Frog Legs (100 mm)

Option
A9000501230 € 206,30
avec bandage changeable de 6 mm en noir, anti-crevaison.
Couleur jante: argent
Distance de 5,3 mm en noir inclus.



5" Roues avant

5" Roue avant „Standard“ PU noir

- Standard
A9000501036-005
(82A), anti-crevaison



5" Roue avant „Standard“ PU gris

- Standard
A9000501031-005
(82A), anti-crevaison



5" Roller lumineuse (125 mm)

- Option
A9000501221 € 94,80
anti-crevaison



5" Caoutchouc „roule confort“, jante aluminium, 6 rayons

- Jante argent anodisé Option
A9000501210 € 179,80

- Jante noir Option
A9000501211 € 179,80

avec bandage noir de 6 mm, moyennement dur, anti-crevaison, changeable.
Distance de 5,3 mm en noir inclus



5" Roue avant CorMORun (125 mm)

- Option
A9000501041 € 181,30

avec bandage changeable de 6 mm en noir, anti-crevaison.

Couleur jante: noir
Distance de 5,3 mm en noir inclus.



5" Roue avant Frog Legs (125 mm)

- Option
A9000501232 € 206,30

avec bandage noir de 6 mm, moyennement dur, anti-crevaison, changeable.

Couleur jante: argent
Distance de 5,3 mm en noir inclus



6" Roues avant

6" Roue avant „Standard“ PU gris

- Standard
A9000501010-006
(82A), anti-crevaison



6" Pneumatiques

- Option
A9000501050 € 57,20



6" Roue avant „Système Flexel“

- Option
A9000501070 € 57,20
anti-crevaison



Fourches des roues avant

Pour les couleurs de la fourches des roues avant voir à la page 4.
Si aucun choix n'est effectué, les „Fourches fixe“ seront livrées.

Fourches Standard

- Standard
A9000500100-K001
Fourches fixe

- Option
A9000500100-K002 € 167,40
Fourches à démontage rapide



Fourche renforcées Heavy Duty

en cas de charges élevées ou
en cas d'utilisation d'entraînements électriques

- Option
A9000510111-K001 € 54,00
Fourches fixe

- Option
A9000510111-K002 € 218,90
Fourches à démontage rapide



Fourches avec amortisseurs

5" jantes en aluminium „roule confort“ inclus

- Option
A9000500160-K002 € 616,90
Fourches à démontage rapide



Paire des fourches supplémentaires Standard

Option A9000500300-K € 296,70
Fourches Standard axe à démontage rapide



Paire des fourches supplémentaires Heavy Duty

Option A9000500301-K € 337,90
Fourche Heavy Duty à démontage rapide



Article sans roue avant:
Si vous avez besoin des roues avants, veuillez faire un 2ème choix dans la rubrique roues avant.

Ecartement des fourches

Ecartement des fourches



Option A9000500400* € 59,10
10 mm / côté

Option A9000500401* € 59,10
15 mm / côté

Option A9000500410* € 59,10
20 mm / côté

Roues arrière

Si aucun choix n'est effectué, la „roue motrice avec jante en aluminium à 36 rayons“ sera livrée.

Jante en aluminium, 18 rayons

24" (ETRTO 540) Standard A9000203122

Avec moyeu Liteline, rayonnage radial

Pas possible avec:

- Bandages pneus pleins
- double main courante
- Frein à tambour
- Système d'accroche taxi
- Adaptivbike

Poids d'utilisateur max. 70 kg:

Sturz	1°	4°	6°	8°	10°
Gewicht					
bis 50 Kg	✓	✓	✓	✓	✓
51 - 60 Kg	✓	✓	✓	✓	
61 - 70 Kg	✓	✓			



Jante en aluminium, 36 rayons

24" (ETRTO 540) Standard A9000203000-010

avec moyeu Liteline en combinaison avec double main courante

24" (ETRTO 540) Standard A9000203000-020

avec moyeu haut en aluminium, rayonnage radial pour combinaison avec double main courante



Jante en aluminium, 36 rayons, double parois



24" (ETRTO 540) Option A9000203100 € 157,80

25" (ETRTO 559) Option A9000203200 € 157,80

26" (ETRTO 590) Option A9000203300 € 157,80

avec moyeu à bride haute en alu, rayons radiaux, utilisation pour des charges élevées



<p>Spinergy „Spox Sport“ avec 24 rayons PBO; jante, moyeu et rayons noirs</p> <p><input type="checkbox"/> 24" (ETRTO 540) Option A9000203550 € 784,10</p> <p><input type="checkbox"/> 25" (ETRTO 559) Option A9000201559 € 784,10</p> <p><input type="checkbox"/> 26" (ETRTO 590) Option A9000203555 € 784,10</p> 	<p>Spinergy „Everyday Light Extreme“ avec 12 rayons PBO; jante et moyeu noir, rayons blanc</p> <p><input type="checkbox"/> 24" (ETRTO 540) Option A9000203554 € 957,20</p> <p>Recommandation: en cas de sollicitation intense (par exemple, utilisation d'un vélo à main ou d'un appareil de traction), nous recommandons la roue Spinergy „Spox Sport“ avec 24 rayons PBO.</p> 	<p>Spinergy „Everyday Light Extreme“ avec 12 rayons PBO: jante, moyeu et rayons noir</p> <p><input type="checkbox"/> 24" (ETRTO 540) Option A9000203552 € 957,20</p> <p>Recommandation: en cas de sollicitation intense (par exemple, utilisation d'un vélo à main ou d'un appareil de traction), nous recommandons la roue Spinergy „Spox Sport“ avec 24 rayons PBO.</p> 
--	--	--

Renseignement „Double main courante“:

Équipement avec double main courante possible.
Veuillez utiliser à cet effet la fiche de mesures correspondante séparée:
<https://proactiv-gmbh.eu/fr/telechargements/>





Mains courantes



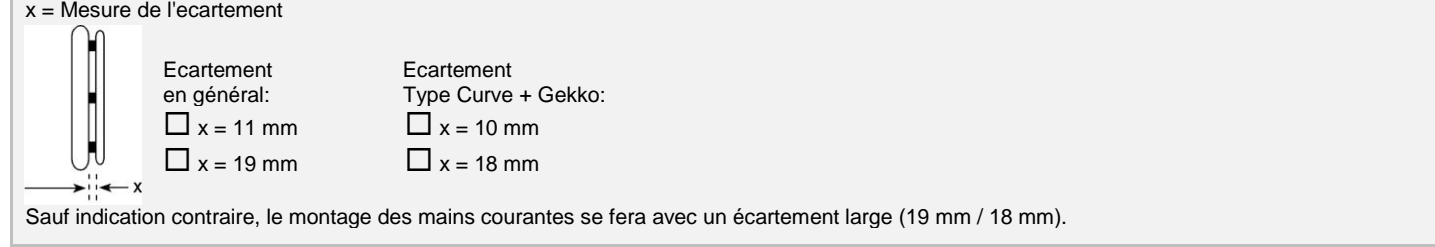



Sans main courante

Standard
A9000205990



<p>acier inox Ø 20 mm</p> <p><input checked="" type="checkbox"/> 24" main courante pour roue 24" et 25" Standard A9000205010-004</p> <p><input checked="" type="checkbox"/> 26" main courante pour roue 26" Standard A9000205010-006</p> 	<p>aluminium Ø 19 mm anodisées argent</p> <p><input checked="" type="checkbox"/> 24" main courante pour roue 24" et 25" Standard A9000205019-004</p> 	<p>Revêtements caoutchouc antidérapants pour mains courantes</p> <p><input checked="" type="checkbox"/> Standard Sur demande et selon configuration</p> <p>Surface sans profil / structure Compatible avec mains courante Ø 19 mm ou Ø 20 mm Remarque: non recommandé</p>
---	---	--

<p>aluminium Ø 19 mm en couleur du châssis (en cas de châssis bicolore - c'est la couleur de base)</p> <p><input type="checkbox"/> = brillant <input type="checkbox"/> = mat</p> <p>Attention: Nous ne recommandons pas des couleurs en mat pour les mains courantes. Le Grip des mains courantes est mieux avec une couleur brillant.</p> <p><input type="checkbox"/> 24" main courante pour roue 24" et 25" € 68,30 Option A9000205020-004</p> <p><input type="checkbox"/> 26" main courante pour roue 26" € 68,30 Option A9000205020-006</p> 	<p>aluminium Ø 19 mm polies et anodisées dur</p> <p><input type="checkbox"/> 24" main courante pour roue 24" et 25" € 164,90 Option A9000205030-004</p> <p><input type="checkbox"/> 26" main courante pour roue 26" € 164,90 Option A9000205030-006</p> 	<p>titane Ø 19 mm</p> <p><input type="checkbox"/> 24" main courante pour roue 24" et 25" € 335,60 Option A9000205040-004</p> <p><input type="checkbox"/> 26" main courante pour roue 26" € 335,60 Option A9000205040-006</p> 
<p>antidérapantes</p> <p><input type="checkbox"/> 24" main courante pour roue 24" et 25" € 402,40 Option A9000205070-004</p> <p><input type="checkbox"/> 26" main courante pour roue 26" € 402,40 Option A9000205070-006</p> 	<p>Cuvette Grip</p> <p><input type="checkbox"/> 24" main courante pour roue 24" et 25" € 402,40 Option A9000205080-004</p> <p><input type="checkbox"/> 26" main courante pour roue 26" € 402,40 Option A9000205080-006</p> <p>Montées directement sur la jante.</p> <p>Remarque: en raison de la complexité de la géométrie, des écarts de concentricité de +/- 2-3 mm sont possibles.</p> 	<p>Curve anodisées noir, profil ergonomique</p> <p><input type="checkbox"/> 24" main courante pour roue 24" et 25" Hauteur 24 mm € 402,40 Option A9000205130-004</p> <p><input type="checkbox"/> 24" main courante pour roue 24" et 25" Hauteur 31 mm Taille L € 402,40 Option A9000205140-004</p> <p><input type="checkbox"/> 26" main courante pour roue 26" Hauteur 31 mm Taille L € 402,40 Option A9000205140-006</p> 

<p>Curve anodisées profil ergonomique</p> <p><input type="checkbox"/> 24" main courante pour roue 24" et 25" Hauteur 31 mm Taille L Option A9000205160-004 € 402,40</p> 	<p>Curve revêtu noir ou dans la couleur du cadre, profil ergonomique</p> <p><input type="checkbox"/> = couleur du cadre (surface brillante) <input type="checkbox"/> = noire (surface brillante)</p> <p><input type="checkbox"/> 24" main courante pour roue 24" et 25" Hauteur 24 mm Option A9000205135-004 € 467,60</p> <p><input type="checkbox"/> 24" main courante pour roue 24" et 25" Hauteur 31 mm Taille L Option A9000205145-004 € 467,60</p> <p><input type="checkbox"/> 26" main courante pour roue 26" Hauteur 31 mm Taille L Option A9000205145-006 € 467,60</p> 	<p>Curve Grip, surface Tetra-Gripp, profil ergonomique</p> <p><input type="checkbox"/> 24" main courante pour roue 24" et 25" Hauteur 31 mm Taille L Option A9000205150-004 € 520,70</p> 
<p>Quadro, profil ergonomique</p> <p><input type="checkbox"/> 24" main courante pour roue 24" et 25" Option A9000205170-004 € 520,70</p> <p><input type="checkbox"/> 25" main courante pour roue 25" Option A9000205170-005 € 520,70</p> <p><input type="checkbox"/> 26" main courante pour roue 26" Option A9000205170-006 € 520,70</p> 	<p>Gekko, anodisées noir</p> <p><input type="checkbox"/> 24" main courante pour roue 24" et 25" Option A9000205175-004 € 520,70</p> <p><input type="checkbox"/> 25" main courante pour roue 25" Option A9000205175-005 € 520,70</p> <p><input type="checkbox"/> 26" main courante pour roue 26" Option A9000205175-006 € 520,70</p> <p>avec caoutchouc robuste intégré dans le profil, échangeable Hauteur du profile 31 cm.</p> 	<p>Gekko nature</p> <p><input type="checkbox"/> 24" main courante pour roue 24" et 25" Option A9000205185-004 € 520,70</p> <p>avec caoutchouc robuste intégré dans le profil, échangeable Hauteur du profile 31 cm.</p> 
<p>Gekko S, anodisées noir</p> <p><input type="checkbox"/> 24" main courante pour roue 24" et 25" Option A9000205195-004 € 520,70</p> <p>avec caoutchouc robuste intégré dans le profil, échangeable Hauteur du profile 24 cm.</p> 		

Flasques de Protection

Protection des doigts et des rayons „transparente“

pour roue 24"
Option
A9000206300-004 **€ 207,10**

pour roue 26"
Option
A9000206300-006 **€ 207,10**

Pas en combinaison avec les roues motrices Spinergy



Pneus

Sauf indication contraire, les pneus sont livrés "Schwalbe RightRun noir".

Schwalbe „RightRun“ Pneus haute pression

24x1" (540-25)
Standard
A9000204001-004

Couleur: noir
7,5 bar



Schwalbe „RightRun“ Pneus haute pression

24x1" (540-25)
Standard
A9000204000-004

25x1" (559-23)
Standard
A9000204000-005

26x1" (590-25)
Standard
A9000204000-006

Couleur: gris, paroi noir
7,5 bar



Schwalbe „DownTown“ Pneus profilés haute pression

24x1" (540-25)
Standard
A9000204010-004

7,5 bar



Schwalbe „One“

24x1" (540-25)
Standard
A9000204123-004

Couleur: noir
9 bar



Schwalbe „MarathonPlus Evolution“ avec „smart guard“ anti-crevaisson et bande réflecteur

24x1" (540-25)
Option **€ 49,20**
A9000204030-014

25x1" (559-25)
Option **€ 49,20**
A9000204030-015

26x1" (590-25)
Option **€ 49,20**
A9000204030-016

Couleur: noir
10 bar



Schwalbe „MarathonPlus“ avec „smart guard“ anti-crevaisson

24x1" (540-25)
Option **€ 49,20**
A9000204030-004

Couleur: gris, paroi noir
10 bar



Bandages pneus pleins, anti-crevaison

24x1" (540-25)
Option € 122,70
A9000204201-004

Couleur: noir
Non compatible avec des roues à 18 rayons et Spinergy.



Accessoires

24" Roues VTT supplémentaires

avec jante double parois (ETRTO 507), moyeu en alu, axes à démontage rapide et mains courantes en inox
Pneus tout terrain au choix:

Option € 703,40
A9000203410

24x1,75" Schwalbe „Marathon Plus"
Possibilités du réglage du frein pour roue 24x1"



Option € 703,40
A9000203413

24x2,1" Schwalbe „SMART SAM Sport"
Réglage du frein non compatible pour roue 24x1"



ATTENTION: Si l'option du frein à tambour choisie, nous facturons un prix supplémentaire

Option € 232,20
A9000200004

Axe à démontage rapide avec bouton-poussoir plat

Option € 105,80
A9000200096

longueur de verrouillage: 122/110 mm
diamètre d'axe: 12 mm
Pas en combinaison avec entraînement à double main courante et axes à démontage rapide „Tetra Clip“

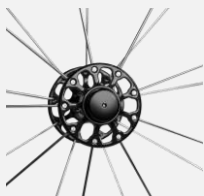

Axes à démontage rapide pour Tétraplégiques

Option € 166,40
A9000206400*

Pas en combinaison avec roues motrices Spinergy, entraînement à une main, frein à tambour ou moyeu Liteline



Pompe manuelle avec manomètre

Option € 106,30
A9000901100
jusqu'à 14 bar



Porte-canne flexible

Option € 137,40
A9000902310*



Ceinture de sécurité réglable en longueur avec boucle



Option € 80,60
A9000902100



Ceinture de sécurité avec longueur réglable et fermeture Velcro

Option € 64,50
A9000902110



<p>Système d'éclairage SIGMA</p> <p><input type="checkbox"/> Option A9000903270 € 107,90</p> <p>composé d'un phare avant et d'un feu arrière, rechargeable via une prise micro USB, avec câble de chargement micro USB. Kit d'éclairage homologué StVZO</p> 	<p>Sac de transport des roues arrière</p> <p><input type="checkbox"/> pour roue 24" Ø 76 cm x 2 cm Option A9000903530-004 € 77,80</p> <p><input type="checkbox"/> pour roue 26" Ø 83 cm x 2 cm Option A9000903530-006 € 77,80</p> <p>ATTENTION: Pour des roues VTT ou Spinergy de 24" Veuillez choisir le sac pour roue 26"</p> 	
Fiches de commande séparées		
<p>Catégorie „Accessoires techniques de rééducation“</p> <p>Par exemple, les systèmes d'assise et de dossier, double-main-courante ou accroche-taxi sont disponibles sous: https://proactiv-gmbh.eu/fr/telechargements/</p>	<p>Vous trouverez des produits complémentaires tels que des handbikes ou des dispositifs de traction et des accessoires sous:</p> <p>https://proactiv-gmbh.eu/fr/telechargements/</p>	<p>Feuilles supplémentaires telles que les versions HeavyDuty, etc. sont disponibles sous:</p> <p>https://proactiv-gmbh.eu/fr/telechargements/</p>
Service		
<p>Conseil technique et prise de mesure par PRO ACTIV</p> <p><input type="checkbox"/> Option A9990000000 € 354,50</p>	<p>Remise et instruction du fauteuil roulant par PRO ACTIV</p> <p><input type="checkbox"/> Option A9990000006 € 354,50</p>	

Remarques ou notes additionnelles:

Lieu, date

Signature Utilisateur / Revendeur

Le champ de signature est prévu pour le conseiller et l'assuré. Cela confirme que l'équipement prévu pour la personne assurée est.

- 19 - 2026-03-03 / Les prix s'entendent fret et emballage compris et TVA en sus

= compris dans le prix standard

= Option

Bon de commande SPEEDY 4all Ergo Rev. 08 FR