



TRAVELER 4all Ergo Carrozzina pieghevole superleggera

Portata massima: 120 kg
Numero Repertorio 2928354

A9035100001 € 4.390,00

Preventivo di spesa Data: _____

Numero di richiesta: _____

Data dell'ordine: _____

Secondo AGB PRO ACTIV Reha-Technik GmbH

Numero d'ordine: _____

Rivenditore / Indirizzo rivenditore:

Codice cliente: _____
Ragione sociale: _____
Via: _____
CAP / Città: _____
Tel.: _____
Fax: _____
E-Mail: _____
Ref.: _____

Destinazione: **come l'indirizzo rivenditore**

altro indirizzo (vedi sotto)

Ragione sociale /
Cognome e Nome: _____
Via: _____
CAP / Città: _____

Nome utente / Commissione:

ID- / N. comm.: _____
Cogn., Nome: _____
Via: _____
CAP / Città: _____
Tel.: _____
Fax: _____
E-Mail: _____
Dat. nasc.: _____
Ente erogatore: _____

Ind. fatt: **come l'indirizzo rivenditore**

altro indirizzo (vedi sotto)

Codice cliente: _____
Ragione sociale: _____
Via: _____
CAP / Città: _____
Tel.: _____
Fax: _____
E-Mail: _____
Ref.: _____

Diagramme misure

Misure corporee:

Altezza: _____ cm

Peso: _____ kg

Distanza da cavo popliteo a terra: _____ cm
(misure anatomica: da retroginocchio a sottosuola)

Note: _____

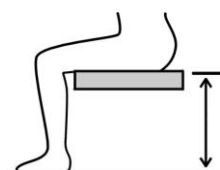

Queste informazioni sono necessarie per il controllo. Se le informazioni mancano, non è possibile verificare i criteri pertinenti!

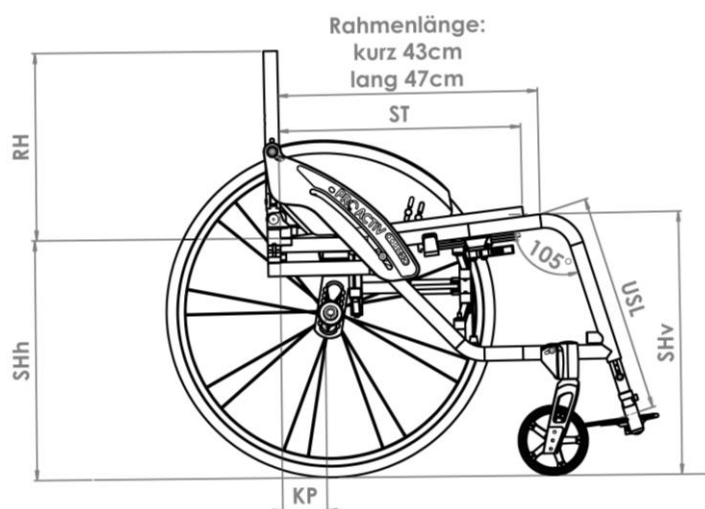

Dimensioni della carrozzina:

Larghezza sedile SB	<input type="checkbox"/> 33	<input type="checkbox"/> 34	<input type="checkbox"/> 35	<input type="checkbox"/> 36	<input type="checkbox"/> 37	<input type="checkbox"/> 38	<input type="checkbox"/> 39	<input type="checkbox"/> 40			
	<input type="checkbox"/> 41	<input type="checkbox"/> 42	<input type="checkbox"/> 43	<input type="checkbox"/> 44	<input type="checkbox"/> 45	<input type="checkbox"/> 46	<input type="checkbox"/> 47	<input type="checkbox"/> 48			
Le seguenti dimensioni sono disponibili come optional con un sovrapprezzo:								<input type="checkbox"/> 49	<input type="checkbox"/> 50	<input type="checkbox"/> 51	<input type="checkbox"/> 52

Profondità sedile ST	Telaio corto (43 cm)					Telaio lungo (47 cm)				
	<input type="checkbox"/> 36	<input type="checkbox"/> 37	<input type="checkbox"/> 38	<input type="checkbox"/> 39	<input type="checkbox"/> 40	<input type="checkbox"/> 40	<input type="checkbox"/> 41	<input type="checkbox"/> 42	<input type="checkbox"/> 43	<input type="checkbox"/> 44
	<input type="checkbox"/> 41	<input type="checkbox"/> 42	<input type="checkbox"/> 43	<input type="checkbox"/> 44	<input type="checkbox"/> 45	<input type="checkbox"/> 46	<input type="checkbox"/> 47	<input type="checkbox"/> 48		

Altezza schienale RH	<input type="checkbox"/> 20	<input type="checkbox"/> 21	<input type="checkbox"/> 22	<input type="checkbox"/> 23	<input type="checkbox"/> 24	<input type="checkbox"/> 25	<input type="checkbox"/> 26	<input type="checkbox"/> 27	<input type="checkbox"/> 28	<input type="checkbox"/> 29
	<input type="checkbox"/> 30	<input type="checkbox"/> 31	<input type="checkbox"/> 32	<input type="checkbox"/> 33	<input type="checkbox"/> 34	<input type="checkbox"/> 35	<input type="checkbox"/> 36	<input type="checkbox"/> 37	<input type="checkbox"/> 38	<input type="checkbox"/> 39
	<input type="checkbox"/> 40	<input type="checkbox"/> 41	<input type="checkbox"/> 42	<input type="checkbox"/> 43	<input type="checkbox"/> 44	<input type="checkbox"/> 45	<input type="checkbox"/> 46	<input type="checkbox"/> 47	<input type="checkbox"/> 48	

Distanza telaio da piega a pedana USL	<input type="checkbox"/> 37	<input type="checkbox"/> 38	<input type="checkbox"/> 39	<input type="checkbox"/> 40	<input type="checkbox"/> 41	<input type="checkbox"/> 42	<input type="checkbox"/> 43	<input type="checkbox"/> 44
	<input type="checkbox"/> 45	<input type="checkbox"/> 46	<input type="checkbox"/> 47	<input type="checkbox"/> 48	<input type="checkbox"/> 49	<input type="checkbox"/> 50	<input type="checkbox"/> 51	

Altezza del sedile posteriore SHh (con ruote posteriori da 24")	<input type="checkbox"/> 39	<input type="checkbox"/> 40	<input type="checkbox"/> 41	<input type="checkbox"/> 42	<input type="checkbox"/> 43	<input type="checkbox"/> 44	<input type="checkbox"/> 45
---	-----------------------------	-----------------------------	-----------------------------	-----------------------------	-----------------------------	-----------------------------	-----------------------------

Altezza del sedile anteriore SHv (con ruote da 5")	<input type="checkbox"/> 44	<input type="checkbox"/> 45	<input type="checkbox"/> 46	<input type="checkbox"/> 47	<input type="checkbox"/> 48	<input type="checkbox"/> 49	<input type="checkbox"/> 50	<input type="checkbox"/> 51	<input type="checkbox"/> 52
--	-----------------------------	-----------------------------	-----------------------------	-----------------------------	-----------------------------	-----------------------------	-----------------------------	-----------------------------	-----------------------------

Punto di ribaltamento KP (Parte anteriore tubo schienale fino al centro asse ruota motrice)	<input type="checkbox"/> 3	<input type="checkbox"/> 4	<input type="checkbox"/> 5	<input type="checkbox"/> 6	<input type="checkbox"/> 7	<input checked="" type="checkbox"/> 8	<input type="checkbox"/> 9	<input type="checkbox"/> 10	<input type="checkbox"/> 11
---	----------------------------	----------------------------	----------------------------	----------------------------	----------------------------	---------------------------------------	----------------------------	-----------------------------	-----------------------------

Contrassegnare con una crocetta le misure richieste (tutte le misure sono indicate in cm).

I valori sottolineati corrispondono alle impostazioni standard.

I valori SHh e SHv possono differire leggermente dai valori specificati a seconda delle dimensioni e campanatura, delle ruote, degli angoli anteriori e posteriori del telaio.

Misure personalizzate disponibili su richiesta.

Colore del telaio - Design monocoloro

Informazioni sui colori attualmente disponibili e immagini esemplificative sono disponibili all'indirizzo: www.proactiv-gmbh.eu/it/colori

Colore del telaio: scelta dalla tavolozza dei colori

Il colore del telaio viene specificato al momento dell'ordine

A9000100170-000

Grezza, sabbata, non rivestita

A9000100170-020

Nota: un telaio in alluminio non rivestito forma nel tempo uno strato di ossido che può causare macchie scure al contatto.

Colori in polvere

Bianco RAL 9016

lucido A9000100170-023

opaco A9000100170-123 € 43,40

Argento brillante

lucido A9000100170-011

Antracite RAL 7016

lucido A9000100170-001

opaco A9000100170-101 € 43,40

Nero RAL 9005

lucido A9000100170-003

opaco A9000100170-019 € 43,40

Orange puro RAL 2004

lucido A9000100170-022

opaco A9000100170-122 € 43,40

Pink Magenta RAL 4010

lucido A9000100170-037

opaco A9000100170-137 € 43,40

Blu pastello RAL 5024

lucido A9000100170-036

opaco A9000100170-136 € 43,40

Lemon Green

lucido A9000100170-005

opaco A9000100170-105 € 43,40

Giallo RAL 1023

lucido A9000100170-046

opaco A9000100170-146 € 43,40

Rosso RAL 3001

lucido A9000100170-047

opaco A9000100170-147 € 43,40

Lagoon Blue

lucido A9000100170-052

opaco A9000100170-152 € 43,40

Athletic Grey RAL 7046

lucido A9000100170-050

opaco A9000100170-150 € 43,40

Muddy Grey RAL 7033

lucido A9000100170-051

opaco A9000100170-151 € 43,40

Peach RAL 3022

lucido A9000100170-038

opaco A9000100170-138 € 43,40

Colori in polvere „Dormant“

Nero profondo effetto argento

lucido A9000100170-007

Sky Blue

lucido A9000100170-017

Blu marino

lucido A9000100170-045

opaco A9000100170-145 € 43,40

Electric Green

lucido A9000100170-015

opaco A9000100170-115 € 43,40

Violetto

lucido A9000100170-044

Fire Red

lucido A9000100170-018

opaco A9000100170-118 € 43,40

Colore del telaio – Design monocoloro Colori speciali „vernice liquida“

€ 349,60

Storm (blu ghiaccio)

lucido A9000100170-500

opaco A9000100170-501

Prairie (roségold)

lucido A9000100170-504

opaco A9000100170-505

Berry (bacca)

lucido A9000100170-526

opaco A9000100170-527

Blue Ocean

lucido A9000100170-522

opaco A9000100170-523

Emerald (smeraldo)

lucido A9000100170-514

opaco A9000100170-515

Chili

lucido A9000100170-516

opaco A9000100170-517

Colore telaio - Design bicolore

Nota: nel caso di un design bicolore, entrambi i colori corrispondono al grado di brillantezza del colore del design.

Design bicolore composto da un colore di base (sul telaio posteriore) e un colore di design (sul telaio anteriore) € 268,50

Selezionare il colore qui sotto:

Colore di base (sul telaio posteriore)

Bianco RAL 9016 <input type="checkbox"/> A9000100170-200	Argento brillante <input type="checkbox"/> A9000100170-201	Antracite RAL 7016 <input type="checkbox"/> A9000100170-202
Nero RAL 9005 <input type="checkbox"/> A9000100170-203	Blu pastello RAL 5024 <input type="checkbox"/> A9000100170-206	Lemon Green <input type="checkbox"/> A9000100170-207
Giallo RAL 1023 <input type="checkbox"/> A9000100170-208	Lagoon Blue <input type="checkbox"/> A9000100170-212	Athletic Grey RAL 7046 <input type="checkbox"/> A9000100170-210
Muddy Grey RAL 7033 <input type="checkbox"/> A9000100170-211		

Colore del design (sulla parte anteriore del telaio)

Nero RAL 9005 <input type="checkbox"/> lucido A9000100170-259 <input type="checkbox"/> opaco A9000100170-260	Lemon Green <input type="checkbox"/> lucido A9000100170-250 <input type="checkbox"/> opaco A9000100170-251	Chili <input type="checkbox"/> lucido A9000100170-253 <input type="checkbox"/> opaco A9000100170-254
Orange puro RAL 2004 <input type="checkbox"/> lucido A9000100170-255 <input type="checkbox"/> opaco A9000100170-256	Emerald (smeraldo) <input type="checkbox"/> lucido A9000100170-274 <input type="checkbox"/> opaco A9000100170-275	Storm (blu ghiaccio) <input type="checkbox"/> lucido A9000100170-264 <input type="checkbox"/> opaco A9000100170-265
Prairie (roségold) <input type="checkbox"/> lucido A9000100170-266 <input type="checkbox"/> opaco A9000100170-267	Berry (bacca) <input type="checkbox"/> lucido A9000100170-284 <input type="checkbox"/> opaco A9000100170-285	Blue Ocean <input type="checkbox"/> lucido A9000100170-280 <input type="checkbox"/> opaco A9000100170-281

Colore - Componenti aggiuntivi

Nota: i componenti aggiuntivi vengono sempre montati in nero.

Ruote posteriori: cerchio in alluminio, mozzo e raggi
 Nero A9000100171-003

Forcelle del volante e blocco cuscinetti
 Argento A9000100173-011
 Nero A9000100173-003

Componenti aggiuntivi con design cromatico personalizzato in base alle esigenze del cliente:

Ruote posteriori: cerchio in alluminio e rivestimento di design¹ secondo la selezione dei colori / mozzo e raggi neri <input type="checkbox"/> Colore del telaio A9000100171-999 € 249,60 <input type="checkbox"/> Selezione dal design monocoloro (diverso dal colore della cornice) A9000100171-998 € 288,90 Colore: _____ A9000100170- <input type="checkbox"/> <input type="checkbox"/> <input type="checkbox"/>	Volante: cerchio in alluminio da 5"² (Design a 6 razze) <input type="checkbox"/> Colore del telaio A9000100174-999 € 75,20 <input type="checkbox"/> Selezione dal design monocoloro (diverso dal colore della cornice) A9000100174-998 € 87,10 Colore: _____ A9000100170- <input type="checkbox"/> <input type="checkbox"/> <input type="checkbox"/>
--	--

Richiesta di colore speciale (colore della cornice - design monocoloro)

Colore del telaio	Acquisto singolo	grado di brillantezza	Denominazione del colore	Numero RAL
<input type="checkbox"/> A9000100170-100	€ 414,40	<input type="checkbox"/> lucido <input type="checkbox"/> opaco	_____	_____

Nota: Componenti aggiuntivi **non** disponibili nei colori di design

¹ Solo in combinazione con mozzo Liteline

² Solo in combinazione con volante 5" cerchio in alluminio design a 6 razze buon smorzamento A9000500121*, nonché con forcella ammortizzata design a 5 razze A9000500160*

Telaio

Attenzione: superficie di appoggio del piede con forma a V x = SB - (0,25 x USL + 6 cm)

Forma telaio dritta

A9035100012-K*
Angolo delle ginocchia 95°

A9035100010-K*
Angolo delle ginocchia 105°

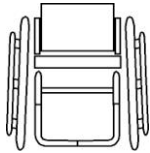

Telaio a forma di V

A9035100020-K* € 257,00
Angolo delle ginocchia 95°

A9035100023-K* € 257,00
Angolo delle ginocchia 105°

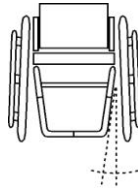

Larghezza del sedile 49 cm - 52 cm

A9030100060 € 305,90

Maniglie di spinta

Senza maniglie di spinta

A9000401000



Tubi schienale piegati con maniglia di spinta integrate

A9000401051-K € 130,40
dritto.



Maniglie di spinta fisse in alluminio

A9000401050* € 130,40
da RH 23 cm



Maniglie di spinta avvitate orizzontalmente nel tubo posteriore

A9000401076 € 130,40
svitabile



Maniglie di sicurezza regolabili in altezza in modo continuo

A9000401060* € 216,40

Fissaggio al tubo posteriore da RH 30 cm con schienale in tela da RH 43 cm con guscio schienale rigido da RH 35 cm per tubo dorsale con lordosi



Maniglie di sicurezza a scomparsa Lunghezza 45 cm

A9030401071 € 408,30

Regolabile in altezza, Supporto per maniglia di spinta montato sulla traversa dello schienale. Non può essere orientato verso il basso in combinazione con il bracciolo



Posizione Aggiuntiva

Tubo schienale con curvatura lombare

A9000400005-K € 114,40

- 1 cm
- 2 cm
- 3 cm



Schienale

Se non viene specificato diversamente, lo schienale viene fornito nella versione „abbattibile“.

Schienale abbattibile

A9000400021
Regolabile in 7 posizioni,
Spondine in alluminio/schiumate integrate



Funzione di abbattimento dello schienale bloccata per i modelli Ergo

A9000400036
Perno di bloccaggio di regolazione dell'angolo dello schienale sostituito da Perno di Blocco. Angolo dello schienale di 90° rispetto al pavimento.

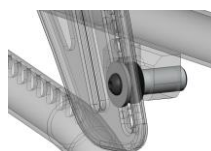

Schienale fisso

A9000400020 € 99,10

Fissato ai pannelli laterali in alluminio
Angolazione dello schienale a 90° rispetto al pavimento
Schienale non abbattibile.

Tela schienale

Se non viene specificata, viene fornito lo „Schienale regolabile e imbottitura schienale“.

Schienale regolabile e imbottitura schienale

A9000802010-K001

Tessuto di rivestimento: Nero, traspirante, superficie aperta
Spessore dell'imbottitura: 16 mm
Con barra stabilizzatrice dello schienale.



Schienale regolabile e imbottitura schienale „light“

Imbottitura schienale extra sottile per ripiegare facilmente la sedia a rotelle e risparmiare spazio

A9000802320-K001

Tessuto di rivestimento: nero traspirante, superficie aperta
Spessore dell'imbottitura: 9 mm
Dotato di tubo stabilizzante posteriore

A9000802320-K002

Tessuto di rivestimento: nero traspirante, superficie aperta
Spessore dell'imbottitura: 9 mm
Versione senza tubo stabilizzante posteriore



Schienale regolabile e imbottitura schienale „Comfort“

A9000815101-K € 131,40

Tessuto di rivestimento: nero traspirante, superficie aperta
Imbottitura anteriore: 20 mm
Imbottitura posteriore: 5 mm
Dotato di tubo stabilizzante posteriore

Prolunga schienale + 3 - 5 cm

A9000802100 € 159,10

all'altezza dello schienale Dimensione nominale
Solo in combinazione con maniglie di spinta regolabili in altezza



Schienale senza imbottitura

A9000802011 € - 53,00

Dotazione con barra stabilizzatrice dello schienale

Tela sedile

Se non viene specificato diversamente, verrà fornito il „Telo seduta a fasce, chiusura a velcro“.

Telo seduta a fasce, chiusura a velcro

A9000801011-K

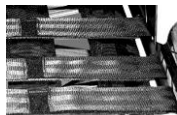

Tela seduta a telo unico tensionabile

A9000801020-K € 95,40



Senza tela sedile

A9000801050



Cuscino

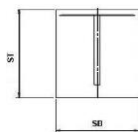

Cuscino con profilo rettangolare Fodera: standard

A9000805180-K* € 118,30

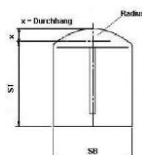

Cuscino con profilo radiale posteriore Fodera: standard

A9000800300-K* € 163,10

Altezza cuscino:

3 cm 5 cm
 4 cm 6 cm

Cuscino di forma rettangolare Fodera: antidecubito

fino a 30x30 cm A9000805204-K* € 301,70

da 30x30 a 50x50 cm A9000805200-K* € 437,70

Cuscino con profilo radiale posteriore Fodera: antidecubito

fino a 30x30 cm A9000800311-K* € 356,10

da 30x30 a 50x50 cm A9000800310-K* € 482,90

Altezza cuscino:

4 cm 6 cm

Tessuto di rivestimento:

Nero, traspirante, superficie aperta

Nero, traspirante, superficie chiusa

Se non viene specificato diversamente, il tessuto di rivestimento fornito sarà "nero, traspirante, superficie aperta".

Cuscino già in uso

Spondine paraspruzzi

Spondine paraspruzzi in alluminio con estrazione a scatto

Distanza da ruote impostabile.
Solo in combinazione con Schienale abbattibile.



antracite opaco

A9000403215-K € 243,20

colore telaio (colore di base nel caso di design bicolore)

A9000403216-K € 311,10

colore design (possibile solo con telaio in design bicolore)

A9000403217-K € 345,10

Spondine paraspruzzi in carbonio rimovibili con sistema a scatto

A9000400013-K € 547,30

Distanza da ruote impostabile.
Solo in combinazione con Schienale abbattibile.



Braccioli

Braccioli regolabili in altezza integrati nel paraspruzzi

Paraspruzzi in alluminio incluso.
Con imbottitura lunga 25 cm.
Rimovibile tramite funzione a scatto.
Solo in combinazione con schienale abbattibile.



antracite opaco

A9000400014-K € 569,60

colore telaio (colore di base nel caso di design bicolore)

A9000400015-K € 621,90

colore design (possibile solo con telaio in design bicolore)

A9000400016-K € 648,10

Braccioli regolabili in altezza integrato nella spondina paraspruzzi

A9000400017-K € 862,00

Paraspruzzi in carbonio incluso.
con imbottitura lunga 25 cm
Rimovibile tramite funzione a scatto.
Solo in combinazione con schienale abbattibile.

Campanatura ruote posteriori

*Larghezza totale con corrimano montato in posizione stretta

Campanatura 1°

A9030202010
Larghezza totale = circa SB + 20 cm*

Campanatura 2,5°

A9030202020
Larghezza totale = circa SB + 23 cm*

Campanatura 4°

A9030202030
Larghezza totale = circa SB + 26 cm*

Campanatura 6°

A9030202040
Larghezza totale = circa SB + 30 cm*

Predisposizione per attacco propulsore

Preparazione per il montaggio di "e-motion" / "e-motion DuoDrive"

A9030201200-K € 502,90

Equipaggiamento: Supporto di coppia e-motion, asse da 1/2" e lunghezza boccola 50,8 mm (2")
PRO ACTIV e Alber consigliano di montare gli antiribaltamento in coppia. Selezionare „Adattamenti" alla voce Selezione.

Preparazione per il montaggio di „e-fix"

A9030201210-K € 502,90

Dotazione: asse da 1/2", boccola lunga 50,8 mm (2") e supporto di coppia e-fix.
PRO ACTIV e Alber consigliano di montare gli antiribaltamento in coppia. Selezionare „Adattamenti" alla voce Selezione.
Ordinate gli antiribaltamenti Alber e le relative parti aggiuntive direttamente da Alber.

Sistema frenante

Se non viene specificato diversamente, verrà fornito il „sistema frenante a leva articolata con leva freno standard“.

Raccomandazione: con un punto di ribaltamento pari o inferiore a 7 cm, consigliamo il sistema frenante a leva con leva del freno inclinata di 20°.

Freno di stazionamento integrale

A9035705000 € 248,50

Staffa del freno imbullonata al tubo superiore del telaio

Possibile solo in combinazione con una campanatura della ruota motrice di max. 4°.



Sistema frenante a leva articolata Leva freno standard

A9000701010-001



Sistema frenante a leva articolata Leva freno lunga

A9000701010-002



Sistema frenante con leva a ginocchio Leve montate in basso

A9000701010-003



Sistema frenante a leva articolata Leva freno inclinata di 20° verso l'esterno

Leva freno standard
A9000700002

Leva freno lunga
A9000701010-004



Sistema frenante a leva articolata Leva del freno pieghevole

A9000706008 € 158,60

Lunghezza: 9 cm



Pedane

Se non viene specificato diversamente, viene fornita la pedana intera.

Pedana intera

A9030601000-K

con supporto tubolare, pieghevole, rimovibile. Chiudendo la carrozzina, la pedana si chiude completamente da USL 37 cm.

Per la forma a V: se la superficie di appoggio dei piedi $x < 22$ cm, la staffa di supporto viene realizzata in parallelo.

In caso di necessità di copertura gommata antiscivolo, barre la casella nel settore „Accessori“.



Pedane ribaltabili su un lato

A9030601300-K* € 247,30

con staffa di supporto tubolare continua, regolabile in altezza +/- 3 cm, orientabile verso l'esterno, rimovibile (per la forma a V: a partire da SB 40 cm) In caso di necessità di copertura gommata antiscivolo, barre la casella nel settore „Accessori“.



Pedane ribaltabili all'indietro con meccanismo a molla

A9035602005-K* € 353,20

rimovibile, con staffa di supporto tubolare continua per KW 105° a partire da USL 39 cm per KW 95° a partire da USL 38 cm In caso di necessità di copertura gommata antiscivolo, barre la casella nel settore „Accessori“



Pedane divise

A9030603101-K € 404,70

con pedana gommata, angolo regolabile, ruotabile verso l'esterno e ribaltabile lateralmente, rimovibile con forma a V da SB 40 cm



Pedane „Swing Away“

A9016604100-K € 404,70

con poggiatesta gommato, divisa al centro, orientabile lateralmente, estraibile, ripiegabile, regolabile in altezza, regolabile in angolazione



Accessori Pedane

Copertura gommata

- A9000610000-K € 125,90
avvitato, angolo regolabile
Profondità: 14 cm

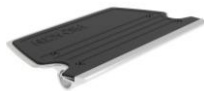

Battute laterali

- A9000610100 € 59,70
regolabili
Solo in combinazione con copertura gommata



Accessori

Ruota antiribaltamento

- destra A9000300100-K001 € 169,10
 sinistra A9000300100-K002 € 169,10
con molla di tensione e adattatore universale girevole



Preparazione per il montaggio dell'antiribaltamento con funzione jack-up di Alber (e-fix, e-motion)

- A9016300105 € 296,70
L'adattatore universale è predisposto per il montaggio dell'antiribaltamento con funzione di sollevamento da Alber.
Fornito senza antiribaltatore e supporto antiribaltatore.
Si prega di ordinarli ad Alber da parte del cliente.



Ruota per passaggi stretti

- destra A9000301100-003 € 164,80
 sinistra A9000301100-004 € 164,80
con adattatore universale, rimovibile, non in combinazione con l'antiribaltamento



Leva di sbilanciamento

- destra A9000302100-K001 € 140,10
 sinistra A9000302100-K002 € 140,10
con adattatore universale e perno rapido non in combinazione con l'antiribaltamento destro o sinistro



Estensione del passo rimovibile (posteriorizzazione ruote motrici)

- A9110102001 € 564,70
rimovibile, con tubo asse continuo, carreggiata regolabile indipendentemente

Selezionare la campanatura di seguito:

- campanatura di 1°
 campanatura di 4°
 campanatura di 6°

Nota: la campanatura delle ruote dell'estensione del passo non deve essere inferiore a quella della posizione di tutti i giorni. È possibile una campanatura massima di 6°.

Se non viene specificata, viene montata la campanatura immediatamente superiore rispetto alla posizione di tutti i giorni.



Ruote anteriori da 3"

Ruote da skateboard da 3" (80 mm)

- A9000501110 € 70,80
non forabile



Ruote anteriori da 4"

Ruota anteriore da 4" „Standard“ in gomma piena nera

A9000501011-004
(82A), non forabile



Ruote da skateboard da 4" (100 mm)

A9000501120 € 70,80
non forabile



Ruota autoilluminante riflettente da 4" (100 mm)

A9000501220 € 94,80
non forabile



Ruota 4" CorMORun (100 mm)

A9000501042 € 173,00
con anello di gomma sostituibile da 6 mm,
non forabile
Colore del cerchio: nero
incl. distanziale paracapelli (5,3 mm)



Ruota anteriore Frog Legs da 4" (100 mm)

A9000501230 € 206,30
con anello di gomma sostituibile da 6 mm,
non forabile
Colore: nero, cerchione argento
incl. distanziale paracapelli (5,3 mm)



Ruote anteriori da 5"

Ruota anteriore da 5" „Standard“ in PU nero

A9000501036-005
(82A), non forabile



Ruota anteriore da 5" „Standard“ in PU grigio

A9000501031-005
(82A), non forabile



Ruota autoilluminante riflettente da 5" (125 mm)

A9000501221 € 94,80
non forabile



Ruota da 5" con cerchio in alluminio design a 6 raggi „Buon assorbimento degli urti“

Argento A9000501210 € 179,80
 Nero A9000501211 € 179,80
con anello di gomma sostituibile da 6 mm di
media durezza, non forabile
incl. distanziale paracapelli (3 mm)



Ruota 5" CorMORun (125 mm)

A9000501041 € 181,30
con anello di gomma sostituibile da 6 mm,
non forabile
Colore del cerchio: nero
incl. distanziale paracapelli (5,3 mm)



Ruota anteriore Frog Legs da 5" (125 mm)

A9000501232 € 206,30
con anello di gomma sostituibile da 6 mm,
non forabile
Colore: nero, cerchione argento
incl. distanziale paracapelli (5,3 mm)



6" Lenkräder

Ruota anteriore da 6" „Standard“ in PU grigio

A9000501010-006
(82A), non forabile



Ruota da 6" pneumatica

A9000501050 € 57,20
SH anteriore min. 42 cm



Ruota da 6" „Sistema Flexel“

A9000501070 € 57,20
non forabile



Forcelle per ruota anteriore

Colori delle forcelle ruota anteriore: vedi "Colore componenti aggiuntivi".
Se non diversamente specificato, verranno fornite le forcelle standard con perno a vite.

Forcelle standard per ruote anteriore

A9000500100-K001
con asse fisso

A9000500100-K002 € 167,40
con asse ad estrazione rapida



Forcelle „Heavy Duty” per ruote anteriore

Per carichi elevati o quando si utilizzano azionamenti elettrici ausiliari

A9000510111-K001 € 54,00
con asse fisso

A9000510111-K002 € 218,90
con asse ad estrazione rapida



Forcelle ammortizzate

incl. cerchio in alluminio da 5" „buona ammortizzazione"

A9000500160-K002 € 616,90
con asse ad estrazione rapida



Set di sostituzione forcelle „Standard“

A9000500300-K € 296,70

Forcelle standard per ruota anteriore con asse ad estrazione rapida



Set di ricambio forcelle „Heavy Duty“

A9000500301-K € 337,90

Forcelle "Heavy Duty" con asse ad estrazione rapida per ruota anteriore



Il set di ricambio forcella viene fornito senza ruote anteriori.
Se si desiderano anche le ruote, selezionare una seconda opzione nella sezione „Ruote anteriori"

Aumento scia ruote anteriori

Set per aumento larghezza scia per ruote anteriori



A9000500400* € 59,10
10 mm per lato

A9000500401* € 59,10
15 mm per lato

A9000500410* € 59,10
20 mm per lato

Ruote posteriori

Per informazioni su altri tipi di cerchioni, modelli e disponibilità, visitare il sito: www.proactiv-gmbh.eu/it

Se non viene specificato diversamente, verranno fornite le ruote posteriori con cerchioni in alluminio a 36 raggi".

Ruote posteriori con cerchione in alluminio a 18 raggi

- 24" (ETRTO 540)
A9000203122

con mozzo Liteline, a raggiera

Non in combinazione con:

- Pneumatici antiforatura
- Monoguida
- Attacchi di sicurezza per transport disabili
- Handbike

solo fino a 70 kg di peso corporeo:

Sturz \ Gewicht	1°	4°	6°	8°	10°
bis 50 Kg	✓	✓	✓	✓	✓
51 - 60 Kg	✓	✓	✓	✓	
61 - 70 Kg	✓	✓			



Ruote posteriori con cerchione in alluminio a 36 raggi

- 24" (ETRTO 540)
A9000203000-010

con mozzo Liteline (nella foto a sinistra), a raggi radiali fino a 120 kg di peso corporeo

- 24" (ETRTO 540)
A9000203000-020

con mozzo a flangia alta in alluminio (foto a destra), a raggiera oltre 120 kg di peso corporeo o in combinazione con monoguida



Ruote posteriori con cerchione a doppia parete rinforzata 36 raggi

- 24" (ETRTO 540)
A9000203100

€ 157,80

- 25" (ETRTO 559)
A9000203200

€ 157,80

- 26" (ETRTO 590)
A9000203300

€ 157,80

con mozzo alto in alluminio, raggi radiali

Utilizzo per alte sollecitazioni e peso della carrozzeria > 120 kg



Ruote Spinergy „Spox Sport” con 24 raggi PBO; cerchione, mozzo e raggi in nero

- 24" (ETRTO 540)
A9000203550

€ 784,10

- 25" (ETRTO 559)
A9000201559

€ 784,10

- 26" (ETRTO 590)
A9000203555

€ 784,10



Spinergy „Everyday Light Extreme” con 12 raggi PBO; cerchione e mozzo neri, raggi bianchi

- 24" (ETRTO 540)
A9000203554

€ 957,20

Raccomandazione: in caso di carico elevato (ad es. peso corporeo elevato, utilizzo di handbike/dispositivi di traino), consigliamo la ruota Spinergy “Spox Sport” con 24 raggi PBO.



Spinergy „Everyday Light Extreme” con 12 raggi PBO; cerchione, mozzo e raggi in nero

- 24" (ETRTO 540)
A9000203552

€ 957,20

Raccomandazione: in caso di carico elevato (ad es. peso corporeo elevato, utilizzo di handbike/dispositivi di traino), consigliamo la ruota Spinergy “Spox Sport” con 24 raggi PBO.



Corrimani

x = Dimensioni del corrimano

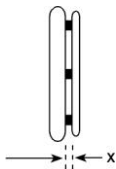

Montaggio corrimano standard:

- x = 11 mm
 x = 19 mm

Montaggio corrimano Curve + Gekko:

- x = 10 mm
 x = 18 mm

Se non diversamente specificato, i corrimani vengono montati larghi (19 mm / 18 mm).

Acciaio inox Ø 20 mm

- Corrimani da 24" per ruote da 24" e ruote da 25"
 A9000205010-004
- Corrimani da 26" per ruote da 26"
 A9000205010-006



Alluminio Ø 19 mm anodizzato argento

- Corrimani da 24" per ruote da 24" e ruote da 25"
 A9000205019-004



Alluminio Ø 19 mm verniciati a polvere nel colore del telaio

(Colore di base nel design bicolore)

- = Superficie lucida
 = Superficie opaca

Nota: la verniciatura opaco non è consigliato a causa della scarsa aderenza.

- Corrimani da 24" per ruote da 24" e ruote da 25" **€ 68,30**
 A9000205020-004
- Corrimani da 26" per ruote da 26" **€ 68,30**
 A9000205020-006



Corrimani in alluminio Ø 19 mm anodizzati e lucidati

- Corrimani da 24" per ruote da 24" e ruote da 25" **€ 164,90**
 A9000205030-004
- Corrimani da 26" per ruote da 26" **€ 164,90**
 A9000205030-006



Titanio Ø 19 mm

- Corrimani da 24" per ruote da 24" e ruote da 25" **€ 335,60**
 A9000205040-004
- Corrimani da 26" per ruote da 26" **€ 335,60**
 A9000205040-006



Rivestimenti in silicone per corrimani

- per corrimani 24" **€ 232,80**
 A9000205100-004
- per corrimani 26" **€ 232,80**
 A9000205100-006

Superficie senza struttura, Compatibile con corrimani Ø 19 mm o Ø 20 mm, smontabile

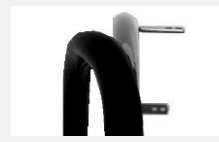

<p>Ultra-Grip „ad alta aderenza“</p> <p><input type="checkbox"/> Corrimani da 24" per ruote da 24" e ruote da 25" € 402,40 A9000205070-004</p> <p><input type="checkbox"/> Corrimani da 26" per ruote da 26" € 402,40 A9000205070-006</p> 	<p>Ergo-Grip</p> <p><input type="checkbox"/> Corrimani da 24" per ruote da 24" e ruote da 25" € 402,40 A9000205080-004</p> <p><input type="checkbox"/> Corrimani da 26" per ruote da 26" € 402,40 A9000205080-006</p> <p>Montaggio a filo con i cerchi</p> <p>Nota: a causa della complessa geometria, sono possibili deviazioni di concentricità di +/- 2-3 mm.</p> 	<p>Curve anodizzato nero, profilo corrimani ergonomici</p> <p><input type="checkbox"/> Corrimani da 24" per ruote da 24" e ruote da 25" € 402,40 Altezza del profilo 24 mm A9000205130-004</p> <p><input type="checkbox"/> Corrimani da 24" per ruote da 24" e ruote da 25" € 402,40 Altezza del profilo 31 mm Taglia L A9000205140-004</p> <p><input type="checkbox"/> Corrimani da 26" per ruote da 26" € 402,40 Altezza del profilo 31 mm Taglia L A9000205140-006</p> 
<p>Curve anodizzato argento profilo ergonomico</p> <p><input type="checkbox"/> Corrimani da 24" per ruote da 24" e ruote da 25" € 402,40 Altezza del profilo 31 mm Taglia L A9000205160-004</p> 	<p>Curve verniciato a polvere, profilo ergonomico</p> <p><input type="checkbox"/> = colore telaio (superficie lucida) <input type="checkbox"/> = nero (superficie lucida)</p> <p><input type="checkbox"/> Corrimani da 24" per ruote da 24" e ruote da 25" € 467,60 Altezza del profilo 24 mm A9000205135-004</p> <p><input type="checkbox"/> Corrimani da 24" per ruote da 24" e ruote da 25" € 467,60 Altezza del profilo 31 mm Taglia L A9000205145-004</p> <p><input type="checkbox"/> Corrimani da 26" per ruote da 26" € 467,60 Altezza del profilo 31 mm Taglia L A9000205145-006</p> 	<p>Impugnatura Curve, con rivestimento Tetra-Grip, profilo ergonomico</p> <p><input type="checkbox"/> Corrimani da 24" per ruote da 24" e ruote da 25" € 520,70 Altezza del profilo 31 mm Taglia L A9000205150-004</p> 

<p>Quadro con rivestimento Tetra-Grip</p> <p><input type="checkbox"/> Corrimani da 24" per ruote da 24" e ruote da 25" € 520,70 A9000205170-004</p> <p><input type="checkbox"/> Corrimani da 25" per ruote da 25" € 520,70 A9000205170-005</p> <p><input type="checkbox"/> Corrimani da 26" per ruote da 26" € 520,70 A9000205170-006</p> 	<p>Gekko anodizzato nero</p> <p><input type="checkbox"/> Corrimani da 24" per ruote da 24" e ruote da 25" € 520,70 A9000205175-004</p> <p><input type="checkbox"/> Corrimani da 25" per ruote da 25" € 520,70 A9000205175-005</p> <p><input type="checkbox"/> Corrimani da 26" per ruote da 26" € 520,70 A9000205175-006</p> <p>con labbro in silicone robusto e sostituibile completamente integrato nel profilo Altezza del profilo 31 mm</p> 	<p>Gekko anodizzato argento</p> <p><input type="checkbox"/> Corrimani da 24" per ruote da 24" e ruote da 25" € 520,70 A9000205185-004</p> <p>con labbro in silicone robusto e sostituibile completamente integrato nel profilo Altezza del profilo 31 mm</p> 
<p>Gekko S anodizzato nero</p> <p><input type="checkbox"/> Corrimani da 24" per ruote da 24" e ruote da 25" € 520,70 A9000205195-004</p> <p>Anodizzato nero con labbro in silicone robusto e sostituibile completamente integrato nel profilo Altezza del profilo 24 mm</p> 	<p>Dotazione senza corrimano</p> <p><input checked="" type="checkbox"/> A9000205990</p>	
<p>Copriraggi</p>		
<p>Protezioni per dita e raggi „trasparenti”</p> <p><input type="checkbox"/> per ruote da 24" € 207,10 A9000206300-004</p> <p><input type="checkbox"/> per ruote da 26" € 207,10 A9000206300-006</p> <p>Non in combinazione con le ruote posteriori Spinergy</p> 		

Copertoni per ruote posteriori

Se non specificato, vengono forniti i copertoni "Schwalbe RightRun nero".

Schwalbe „RightRun“ Pneumatici ad alta pressione a scorrimento leggero

- 24x1" (540-25)
A9000204001-004

Colore: Nero
7,5 bar



Schwalbe „RightRun“ Pneumatici ad alta pressione a scorrimento leggero

- 24x1" (540-25)
A9000204000-004

- 25x1" (559-23)
A9000204000-005

- 26x1" (590-25)
A9000204000-006

Colore: grigio / nero
7,5 bar



Schwalbe „DownTown“ Pneumatici con battistrada

- 24x1" (540-25)
A9000204010-004
7,5 bar



Schwalbe „Marathon Plus Evolution“ con „smart guard“ Protezione antiforatura

- 24x1" (540-25) € 49,20
A9000204030-014

- 25x1" (559-25) € 49,20
A9000204030-015

- 26x1" (590-25) € 49,20
A9000204030-016

Colore: nero
10 bar



Schwalbe „Marathon Plus“ con „smart guard“ Protezione antiforatura

- 24x1" (540-25) € 49,20
A9000204030-004

Colore: grigio, parete nera
10 bar



Schwalbe „One“

- 24x1" (540-25) € 93,00
A9000204123-004

Colore: nero
9 bar



Copertoni antiforatura „gomma piena“

- 24x1" (540-25) € 122,70
A9000204201-004

Colore: Nero
Non in combinazione con ruote motrici a 18
raggi Spinergy



Accessori

Set MTB ruote posteriori 24"

con cerchio a doppia parete rinforzata (ETRTO 507), mozzo a flangia alta in alluminio, assi ad estrazione rapida e corrimano in acciaio inox
Opzioni pneumatici:

- A9000203410 € 703,40









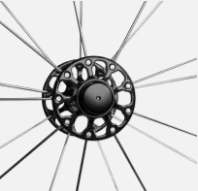

24x1,75" Schwalbe „Marathon Plus“
Regolazione del freno compatibile con la ruota
24x1"



- A9000203413 € 703,40

24x2,1" Schwalbe „SMART SAM Sport“
Regolazione dei freni non compatibile con la
ruota 24x1"



<p>Asse ad estrazione rapida con supporto operativo, Pulsanti di grandi dimensioni</p> <p><input type="checkbox"/> A9000200096 € 105,80</p> <p>Dimensione di bloccaggio: 122 / 110 mm Diametro dell'asse: 12 mm Non in combinazione con il Sistema „Tetra Clip“</p> 	<p>Sistema estrazione rapida ruote Posteriori „Tetra Clip“</p> <p><input type="checkbox"/> A9000206400* € 166,40</p> <p>Non in Combinazione con Ruote Spinergy, Freni a Tamburo e Mozzo Liteline</p> 	<p>Compressore d'aria manuale con manometro</p> <p><input type="checkbox"/> A9000901100 € 106,30</p> <p>fino a 14 bar</p> 
<p>Portabastone con coppa in nylon flessibile</p> <p><input type="checkbox"/> A9000902310* € 137,40</p> 	<p>Cintura di sicurezza regolabile in lunghezza con chiusura a scatto</p> <p><input type="checkbox"/> A9000902100 € 80,60</p> 	<p>Cintura di sicurezza regolabile in lunghezza con chiusura a velcro</p> <p><input type="checkbox"/> A9000902110 € 64,50</p> 
<p>Set di illuminazione SIGMA</p> <p><input type="checkbox"/> A9000903270 € 107,90</p> <p>composto da luce anteriore e luce posteriore, ricaricabile tramite presa micro USB, incl. cavo di ricarica micro USB. Set di luci approvato da StVZO</p> 	<p>Borsa da trasporto per telaio TRAVELER</p> <p><input type="checkbox"/> A9030903200 € 244,10</p> <p>Solo in combinazione con forcelle ad estrazione rapida</p> 	<p>Borsa per il trasporto delle ruote posteriori</p> <p><input type="checkbox"/> per ruote da 24" A9000903530-004 € 77,80 Ø 76 cm x 2 cm</p> <p><input type="checkbox"/> per ruote da 26" A9000903530-006 € 77,80 Ø 83 cm x 2 cm</p> 
<p>Cinghia di chiusura per TRAVELER</p> <p><input type="checkbox"/> A9030902200 € 20,10</p> 		
<p>Moduli d'ordine separati</p>		
<p>Categoria „Accessori“ ad es. sistemi di seduta e schienale, Monoguida o sistema di Aggancio Carrozzina per Trasporto disponibili su: https://proactiv-gmbh.eu/it/download/</p>	<p>Prodotti complementari come ad esempio handbike o dispositivi di traino e accessori sono disponibili su: https://proactiv-gmbh.eu/it/download/</p>	<p>Fogli aggiuntivi come ad esempio meccanismo di piegatura con bracci di piegatura rinforzati disponibili su: https://proactiv-gmbh.eu/it/download/</p>
<p>Servizi</p>		
<p>Consulenza e misurazione da parte di PRO ACTIV</p> <p><input type="checkbox"/> A9990000000 € 354,50</p>	<p>Consegna e istruzione della carrozzina da parte di PRO ACTIV</p> <p><input type="checkbox"/> A9990000006 € 354,50</p>	

Osservazioni e note:

Luogo, data

Cliente / rivenditore

Il campo della firma è destinato al consulente e alla persona assicurata. In questo modo si conferma che l'attrezzatura proposta è concordata con la persona assicurata.

- 18 - 2026-03-03 / I prezzi non includono l'IVA e le spese di spedizione

= configurazione standard = selezionato

Modulo d'ordine TRAVELER 4all Ergo Rev. 02 IT