



**Preventivo di spesa Data:** \_\_\_\_\_

**Numero di richiesta:** \_\_\_\_\_

**Data dell'ordine:** \_\_\_\_\_

Secondo AGB PRO ACTIV Reha-Technik GmbH

**Numero d'ordine:** \_\_\_\_\_

**Rivenditore / Indirizzo rivenditore:**

Codice cliente: \_\_\_\_\_

Ragione sociale: \_\_\_\_\_

Via: \_\_\_\_\_

CAP / Città: \_\_\_\_\_

Tel.: \_\_\_\_\_

Fax: \_\_\_\_\_

E-Mail: \_\_\_\_\_

Ref.: \_\_\_\_\_

**Destinazione:**  **come l'indirizzo rivenditore**

**altro indirizzo (vedi sotto)**

Ragione sociale /

Cognome e Nome: \_\_\_\_\_

Via: \_\_\_\_\_

CAP / Città: \_\_\_\_\_

**Nome utente / Commissione:**

ID- / N. comm.: \_\_\_\_\_

Cogn., Nome: \_\_\_\_\_

Via: \_\_\_\_\_

CAP / Città: \_\_\_\_\_

Tel.: \_\_\_\_\_

Fax: \_\_\_\_\_

E-Mail: \_\_\_\_\_

Dat. nasc.: \_\_\_\_\_

Ente erogatore: \_\_\_\_\_

## LITTY 4you

### Carrozzina per bambini

Portata massima: 50 kg

Peso a partire da 6,7 kg

Numero Repertorio 2971826

A9042100000 € 4.560,00

**Ind. fatt:**  **come l'indirizzo rivenditore**

**altro indirizzo (vedi sotto)**

Codice cliente: \_\_\_\_\_

Ragione sociale: \_\_\_\_\_

Via: \_\_\_\_\_

CAP / Città: \_\_\_\_\_

Tel.: \_\_\_\_\_

Fax: \_\_\_\_\_

E-Mail: \_\_\_\_\_

Ref.: \_\_\_\_\_

### Misure corporee:

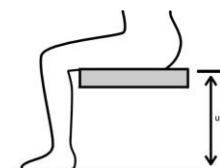

Altezza: \_\_\_\_\_ cm

Peso: \_\_\_\_\_ kg

Distanza da cavo  
popliteo a terra: \_\_\_\_\_ cm  
(misure anatomiche: da retroginocchio a sottosuola)

Note: \_\_\_\_\_

Queste informazioni sono necessarie per il controllo. Se le informazioni mancano, non è possibile verificare i criteri pertinenti!

# Diagramma misure

## Seduta e schienale fissati con viti alla parte laterale

Attenzione: selezionare separatamente la seduta e lo schienale

### Dimensioni della carrozzina:

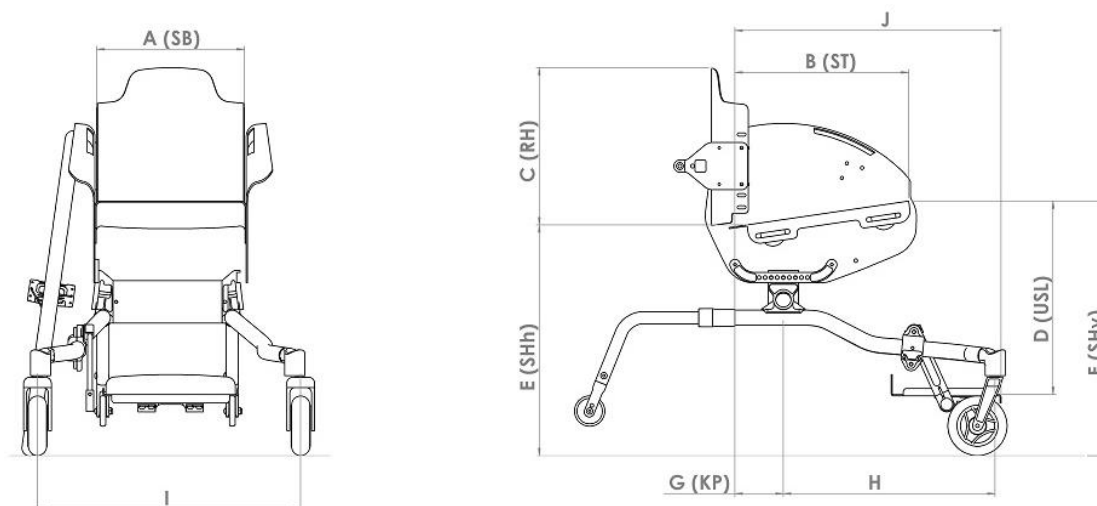

Larghezza sedile **SB**

<input type="checkbox"/> 16	<input type="checkbox"/> 17	<input type="checkbox"/> 18	<input type="checkbox"/> 19	<input type="checkbox"/> 20	<input type="checkbox"/> 21	<input type="checkbox"/> 22	<input type="checkbox"/> 23
<input type="checkbox"/> 24	<input type="checkbox"/> 25	<input type="checkbox"/> 26	<input type="checkbox"/> 27	<input type="checkbox"/> 28	<input type="checkbox"/> 29	<input type="checkbox"/> 30	<input type="checkbox"/> 31
<input type="checkbox"/> 32	<input type="checkbox"/> 33	<input type="checkbox"/> 34	<input type="checkbox"/> 35	<input type="checkbox"/> 36	<input type="checkbox"/> 37	<input type="checkbox"/> 38	

Profondità sedile **ST**

<input type="checkbox"/> 18	<input type="checkbox"/> 19	<input type="checkbox"/> 20	<input type="checkbox"/> 21	<input type="checkbox"/> 22	<input type="checkbox"/> 23	<input type="checkbox"/> 24	<input type="checkbox"/> 25
<input type="checkbox"/> 26	<input type="checkbox"/> 27	<input type="checkbox"/> 28	<input type="checkbox"/> 29	<input type="checkbox"/> 30	<input type="checkbox"/> 31	<input type="checkbox"/> 32	<input type="checkbox"/> 33
<input type="checkbox"/> 34	<input type="checkbox"/> 35	<input type="checkbox"/> 36	<input type="checkbox"/> 37	<input type="checkbox"/> 38			

Altezza schienale **RH**

<input type="checkbox"/> 20	<input type="checkbox"/> 21	<input type="checkbox"/> 22	<input type="checkbox"/> 23	<input type="checkbox"/> 24	<input type="checkbox"/> 25	<input type="checkbox"/> 26	<input type="checkbox"/> 27	<input type="checkbox"/> 28	<input type="checkbox"/> 29
<input type="checkbox"/> 30	<input type="checkbox"/> 31	<input type="checkbox"/> 32	<input type="checkbox"/> 33	<input type="checkbox"/> 34	<input type="checkbox"/> 35	<input type="checkbox"/> 36	<input type="checkbox"/> 37	<input type="checkbox"/> 38	<input type="checkbox"/> 39
<input type="checkbox"/> 40	<input type="checkbox"/> 41	<input type="checkbox"/> 42	<input type="checkbox"/> 43	<input type="checkbox"/> 44	<input type="checkbox"/> 45				

Distanza telaio da piega a pedana **USL**

<input type="checkbox"/> 20	<input type="checkbox"/> 21	<input type="checkbox"/> 22	<input type="checkbox"/> 23	<input type="checkbox"/> 24	<input type="checkbox"/> 25	<input type="checkbox"/> 26	<input type="checkbox"/> 27	<input type="checkbox"/> 28	<input type="checkbox"/> 29
<input type="checkbox"/> 30	<input type="checkbox"/> 31	<input type="checkbox"/> 32	<input type="checkbox"/> 33	<input type="checkbox"/> 34	<input type="checkbox"/> 35	<input type="checkbox"/> 36	<input type="checkbox"/> 37	<input type="checkbox"/> 38	<input type="checkbox"/> 39
<input type="checkbox"/> 40	<input type="checkbox"/> 41	<input type="checkbox"/> 42	<input type="checkbox"/> 43	<input type="checkbox"/> 44	<input type="checkbox"/> 45				

Altezza del sedile posteriore **SHh**

<input type="checkbox"/> 31	<input type="checkbox"/> 32	<input type="checkbox"/> 33	<input type="checkbox"/> 34	<input type="checkbox"/> 35	<input type="checkbox"/> 36
<input type="checkbox"/> 37	<input type="checkbox"/> 38	<input type="checkbox"/> 39	<input type="checkbox"/> 40	<input type="checkbox"/> 41	<input type="checkbox"/> 42

Altezza del sedile anteriore **SHv**

<input type="checkbox"/> 34	<input type="checkbox"/> 35	<input type="checkbox"/> 36	<input type="checkbox"/> 37	<input type="checkbox"/> 38	<input type="checkbox"/> 39	<input type="checkbox"/> 40
<input type="checkbox"/> 41	<input type="checkbox"/> 42	<input type="checkbox"/> 43	<input type="checkbox"/> 44	<input type="checkbox"/> 45	<input type="checkbox"/> 46	<input type="checkbox"/> 47

Punto di ribaltamento **KP**

(parte anteriore tubo schienale fino al centro dell'asse della ruota motrice)

\_\_\_\_\_ cm (Se non specificato, viene impostato un valore standard di 8 cm)

**H:** Posizione del blocco cuscinetto del volante

\_\_\_\_\_ cm (Se non specificato: 20" e 22" = 35 cm o 24" = 38 cm)

**I:** Distanza tra i blocchi del cuscinetto dello sterzo

\_\_\_\_\_ cm (Se non specificato: larghezza seduta + 19 cm)

**J:** Distanza dal bordo anteriore della pedana allo schienale

\_\_\_\_\_ cm (Se non specificato: profondità della seduta + 15 cm)

Sono disponibili misure diverse con un sovrapprezzo

**Per la costruzione si applicano le tolleranze dimensionali secondo la norma DIN EN ISO 13920 (dimensioni in mm)**

Grado di precisione	Fino al 30	Da 30 a 120	Da 120 a 400	Da 400 a 1000
<b>C</b>	<b>+/- 1</b>	<b>+/- 3</b>	<b>+/- 4</b>	<b>+/- 6</b>

## Colore del telaio - Design monocoloro

### Telaio, parti laterali e sistema di seduta

Informazioni sui colori attualmente disponibili e immagini esemplificative sono disponibili all'indirizzo: [www.proactiv-gmbh.eu/it/colori/](http://www.proactiv-gmbh.eu/it/colori/)

#### Colore del telaio: scelta dalla tavolozza dei colori

Il colore del telaio viene specificato al momento dell'ordine

A9000100170-000

**Grezza, sabbiata, non rivestita**

A9000100170-020

Nota: un telaio in alluminio non rivestito forma nel tempo uno strato di ossido che può causare macchie scure al contatto.

#### Colori in polvere

##### Bianco RAL 9016

lucido A9000100170-023

opaco A9000100170-123 € 43,40

##### Argento brillante

lucido A9000100170-011

##### Antracite RAL 7016

lucido A9000100170-001

opaco A9000100170-101 € 43,40

##### Nero RAL 9005

lucido A9000100170-003

opaco A9000100170-019 € 43,40

##### Orange puro RAL 2004

lucido A9000100170-022

opaco A9000100170-122 € 43,40

##### Pink Magenta RAL 4010

lucido A9000100170-037

opaco A9000100170-137 € 43,40

##### Blu pastello RAL 5024

lucido A9000100170-036

opaco A9000100170-136 € 43,40

##### Lemon Green

lucido A9000100170-005

opaco A9000100170-105 € 43,40

##### Giallo RAL 1023

lucido A9000100170-046

opaco A9000100170-146 € 43,40

##### Rosso RAL 3001

lucido A9000100170-047

opaco A9000100170-147 € 43,40

##### Lagoon Blue

lucido A9000100170-052

opaco A9000100170-152 € 43,40

##### Athletic Grey RAL 7046

lucido A9000100170-050

opaco A9000100170-150 € 43,40

##### Muddy Grey RAL 7033

lucido A9000100170-051

opaco A9000100170-151 € 43,40

##### Peach RAL 3022

lucido A9000100170-038

opaco A9000100170-138 € 43,40

#### Colori in polvere „Dormant“

##### Nero profondo effetto argento

lucido A9000100170-007

##### Sky Blue

lucido A9000100170-017

##### Blu marino

lucido A9000100170-045

opaco A9000100170-145 € 43,40

##### Electric Green

lucido A9000100170-015

opaco A9000100170-115 € 43,40

##### Violetto

lucido A9000100170-044

##### Fire Red

lucido A9000100170-018

opaco A9000100170-118 € 43,40

## Colore del telaio – Design monocoloro Colori speciali „vernice liquida“

### Telaio, parti laterali e sistema di seduta

€ 349,60

##### Storm (blu ghiaccio)

lucido A9000100170-500

opaco A9000100170-501

##### Prairie (roségold)

lucido A9000100170-504

opaco A9000100170-505

##### Berry (bacca)

lucido A9000100170-526

opaco A9000100170-527

##### Blue Ocean

lucido A9000100170-522

opaco A9000100170-523

##### Emerald (smeraldo)

lucido A9000100170-514

opaco A9000100170-515

##### Chili

lucido A9000100170-516

opaco A9000100170-517

## Colore telaio - Design bicolore

Nota: nel caso di un design bicolore, entrambi i colori corrispondono al grado di brillantezza del colore del design.

- Design bicolore composto da un colore per il telaio e un secondo colore per i pannelli laterali o la seduta e lo schienale** € 268,50  
A9042100170-200

### Scegliere i colori qui sotto:

Rivestimento bicolore Litty composto da un colore base sul telaio con tubo centrale e un secondo rivestimento colorato per le parti laterali e, se lo si desidera, per il sistema di seduta. Selezione dal design monocolori:

A: Colore del telaio: A9000100170-

B: Colore del pannello laterale: A9000100170-

Colore seduta e schienale:  A o  B

## Colore - Componenti aggiuntivi

Nota: i componenti aggiuntivi vengono sempre montati in nero.

**Ruote posteriori: cerchio in alluminio, mozzo e raggi**

Nero A9000100171-003

**Forcelle del volante e blocco cuscinetti**

Argento A9000100173-011

Nero A9000100173-003

## Componenti aggiuntivi con design cromatico personalizzato in base alle esigenze del cliente:

**Ruote posteriori: cerchio in alluminio e rivestimento di design<sup>1</sup> secondo la selezione dei colori / mozzo e raggi neri**

Colore del telaio A9000100171-999 € 249,60

Selezione dal design monocolori (diverso dal colore della cornice) A9000100171-998 € 288,90

Colore: \_\_\_\_\_  
A9000100170-

**Volante: cerchio in alluminio da 5"²**  
(Design a 6 razze)

Colore del telaio A9000100174-999 € 75,20

Selezione dal design monocolori (diverso dal colore della cornice) A9000100174-998 € 87,10

Colore: \_\_\_\_\_  
A9000100170-

## Richiesta di colore speciale (colore della cornice - design monocolori)

**Colore del telaio Acquisto singolo Selezione dalla gamma di colori RAL**

A9000100170-100 € 414,40

**grado di brillantezza**

lucido

opaco

**Denominazione del colore**

**Numero RAL**

**Nota:** Componenti aggiuntivi **non** disponibili nei colori di design

<sup>1</sup> Solo in combinazione con volante 5" cerchio in alluminio design a 6 razze buon smorzamento A9000501210 o A9000501211

## Maniglie di spinta

### Senza maniglie di spinta

A9000401000



### Maniglia centrale regoabile in alluminio

A9042401085-K  
regolabile in altezza.  
Supporto saldato al centro della traversa posteriore.



### Maniglie di sicurezza regolabili in altezza posteriorizzate

Lunghezza: 45 cm  
altezza massima = SHh + circa 53 cm  
A9042401075-K001

Lunghezza: 55 cm  
altezza massima = SHh + circa 63 cm  
A9042401075-K002  
regolabile in altezza in modo continuo,  
maniglia di spinta montata sulla barra  
trasversale posteriore



### Maniglia centrale regolabile in altezza in alluminio con impugnatura ribaltabile

A9042401084-K € 102,60

regolabile in altezza e ripiegabile nella zona dell'impugnatura tramite giunto dentato. Supporto saldato al centro della barra trasversale posteriore. Omologato fino a un peso corporeo di 50 kg.

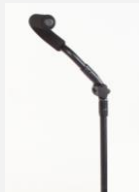

### Maniglia centrale regolabile in altezza con freni e presa ribaltabile in alluminio

A9042401086-K € 141,90

regolabile in altezza e ripiegabile nella zona dell'impugnatura tramite giunto dentato. Supporto saldato al centro della barra trasversale posteriore. Omologato fino a 50 kg di peso corporeo. Solo in combinazione con A9042701020 Freno a ginocchiera di bloccaggio per accompagnatore.

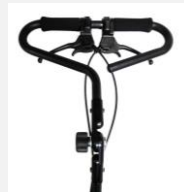

### Maniglia di spinta in alluminio chiusa, ripiegabile tramite giunto dentato

A9042401069-K € 389,90

regolabile in altezza senza gradini  
Maniglia di spinta arretrata



## Tela schienale

Se non viene specificata, viene fornito lo „Schienale ergonomico in alluminio”.

### Schienale ergonomico in alluminio

A9042802210-K € 441,60

nel colore del telaio  
da RH 20 cm e da SB 18 cm



### Cuscino per schienale ergonomico

A9042802220-K € 221,30

Spessore imbottitura 2 cm

Tessuto di rivestimento:

Nero, traspirante, superficie aperta

Nero, traspirante, superficie chiusa

Se non diversamente specificato, verrà fornito il tessuto di rivestimento „Nero, traspirante, superficie aperta”.



### Schienale senza imbottitura

A9042802011

## Sistema di seduta

### Seduta in alluminio

A9042801210-K  
colore del telaio  
avvitato tra le parti laterali in alluminio,  
regolabile in altezza, angolazione e profondità



## Cuscino

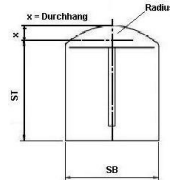
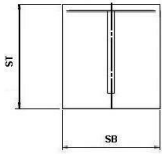

### Cuscino con profilo rettangolare Fodera: standard

A9000805180-K\* € 118,30

### Cuscino con profilo radiale posteriore Fodera: standard

A9000800300-K\* € 163,10

### Altezza cuscino:

3 cm       5 cm  
 4 cm       6 cm

### Cuscino di forma rettangolare Fodera: antidecubito

fino a 30x30 cm  
A9000805204-K\* € 301,70

da 30x30 a 50x50 cm  
A9000805200-K\* € 437,70

### Cuscino con profilo radiale posteriore Fodera: antidecubito

fino a 30x30 cm  
A9000800311-K\* € 356,10

da 30x30 a 50x50 cm  
A9000800310-K\* € 482,90

### Altezza cuscino:

4 cm       6 cm

### Tessuto di rivestimento:

Nero, traspirante, superficie aperta

Nero, traspirante, superficie chiusa

Se non viene specificato diversamente, il tessuto di rivestimento fornito sarà „nero, traspirante, superficie aperta“.

Cuscino già in uso

## Campanatura route posteriori

### Campanatura 6°

A9042202010

### Campanatura 8°

A9042202020

### Campanatura 9,5°

A9042202060

### Campanatura 11°

A9042202030

### Campanatura 13°

A9042202040

### Campanatura 15°

A9042202050

## Predisposizione per attacco propulsore

### Preparazione per il montaggio di „e-motion“

A9042201200-K € 502,90

Dotazione: supporto di coppia e-motion, asse da 1/2" e lunghezza boccola 50,8 mm (2")  
Fino a 40 kg: campanatura di 9,5°, oltre 40 kg: campanatura di 6° e 8°  
Solo in combinazione con ruote motrici da 22" o 24" e montaggio in coppia di supporti di ribaltamento. Selezionarli nella sezione „Adattamenti“.



La consegna della carrozina avverrà presso:

Alber GmbH

(Si prega di inserirlo anche a pag. 1 alla voce „Indirizzo di spedizione diverso“)

Rivenditore specializzato

## Sistema frenante

Se non viene specificato diversamente, verrà fornito il „sistema frenante a leva articolata“.

### Sistema frenante a leva articolata

- A9042701010  
Leva del freno integrata nel paraspruzzi



### Sistema frenante a leva con blocco di posizione

- A9042701030 € 304,30  
Leva integrata nel paraspruzzi in entrambe le posizioni (frenata/non frenata).  
Azionamento da parte dell'accompagnatore.



### Freni azionabili dall'accompagnatore

- A9042701020 € 464,10  
Azionamento tramite maniglia di spinta tramite cavi Bowden  
Solo in combinazione con sistema frenante a leva e maniglie di spinta



## Pedane

Se non viene specificato diversamente, viene fornita la pedana fissa.

### Pedana fissa

- A9042601010-K  
regolabile in altezza, profondità e inclinazione  
incl. poggiatesta rivestito con pellicola antiscivolo



### Pedane ribaltabili all'indietro

- A9042602010-K € 286,80  
incl. rivestimento antiscivolo



## Accessori

### Supporto ribaltabile

- destra € 207,10  
A9042301160-12\*
- sinistra € 207,10  
A9042301160-22\*  
rimovibile tramite Quickpin



### Attacco per ruota anteriore outdoor con forcella di guida

- A9042900200-K € 845,70  
Dotata di blocco della marcia avanti  
rimovibile dalla carrozzina tramite morsetto a sgancio rapido  
con ruota sterzante girevole con pneumatico 12.1/2 x 2.1/4"  
rimovibile dal tubo di supporto tramite perno passante  
per una pressione massima al suolo della ruota anteriore di 30 kg



## Ruote anteriori da 3"

### Ruote da skateboard da 3" (80 mm)

- A9000501110 € 70,80  
non forabile



## Ruote anteriori da 4"

### Ruota anteriore da 4" „Standard” in gomma piena nera

A9000501011-004  
(82A), non forabile



### Ruote da skateboard da 4" (100 mm)

A9000501120 € 70,80  
non forabile



### Ruota autoilluminante riflettente da 4" (100 mm)

A9000501220 € 94,80  
non forabile



### Ruota 4" CorMORun (100 mm)

A9000501042 € 173,00  
con anello di gomma sostituibile da 6 mm, non forabile  
Colore del cerchio: nero  
incl. distanziale paracapelli (5,3 mm)



### Ruota anteriore Frog Legs da 4" (100 mm)

A9000501230 € 206,30  
con anello di gomma sostituibile da 6 mm, non forabile  
Colore: nero, cerchio in argento  
incl. distanziale paracapelli (5,3 mm)



## Ruote anteriori da 5"

### Ruota anteriore da 5" „Standard“ in PU nero

A9000501036-005  
(82A), non forabile



### Ruota anteriore da 5" „Standard“ in PU grigio

A9000501031-005  
(82A), non forabile



### Ruota autoilluminante riflettente da 5" (125 mm)

A9000501221 € 94,80  
non forabile



### Ruota da 5" con cerchio in alluminio design a 6 raggi „Buon assorbimento degli urti“

Argento A9000501210 € 179,80

Nero A9000501211 € 179,80

con anello di gomma sostituibile da 6 mm di media durezza, non forabile  
incl. distanziale paracapelli (3 mm)



### Ruota 5" CorMORun (125 mm)

A9000501041 € 181,30  
con anello di gomma sostituibile da 6 mm, non forabile  
Colore del cerchio: nero  
incl. distanziale paracapelli (5,3 mm)



### Ruota anteriore Frog Legs da 5" (125 mm)

A9000501232 € 206,30  
con anello di gomma sostituibile da 6 mm, non forabile  
Colore: nero, cerchio argento  
incl. distanziale paracapelli (5,3 mm)



## Forcelle per ruota anteriore

Colori delle forcelle ruota anteriore: vedi „Colore componenti aggiuntivi”.  
Se non diversamente specificato, verranno fornite le forcelle standard con perno a vite.

### Forcelle standard per ruote anteriore

A9000500100-K001  
con asse fisso

A9000500100-K002 € 167,40  
con asse ad estrazione rapida



### Forcelle corte per ruota anteriore

A9000500110-K001  
con asse fisso

A9000500110-K002 € 167,40  
con asse ad estrazione rapida  
Non compatibile con ruote 5"



### Set di sostituzione forcelle LITTY

A9000500300-K € 296,70  
con asse ad estrazione rapida

L'articolo viene fornito senza ruote sterzanti.  
Se desiderate le ruote sterzanti, selezionate una seconda opzione nella sezione „Ruote sterzanti”.



## Ruote posteriori

### Ruote posteriori cerchione in alluminio, 18 raggi con mozzo Liteline

raggi radiali  
Insero di design nel colore del telaio



20" (ETRTO 451)  
A9000203053

22" (ETRTO 489)  
A9000203063

24" (ETRTO 540)  
A9000203123

## Corrimani

x = Dimensioni del corrimano

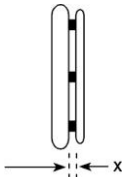

Montaggio corrimano  
standard:

- x = 11 mm  
 x = 19 mm

Montaggio corrimano  
Curve + Gekko:

- x = 10 mm  
 x = 18 mm

Se non diversamente specificato, i corrimani vengono montati larghi (11 mm / 10 mm).

### Acciaio inox Ø 20 mm

Corrimani da 20" per  
ruote da 20"  
A9000205010-001

Corrimani da 22" per  
ruote da 22"  
A9000205010-002

Corrimani da 24" per  
ruote da 24"  
A9000205010-004



### Alluminio Ø 19 mm anodizzato argento

Corrimani da 24" per  
ruote da 24"  
A9000205019-004



### Alluminio Ø 16 mm verniciati a polvere nel colore del telaio

(Colore di base nel design bicolore)









- = Superficie lucida  
 = Superficie opaca

Nota: la verniciatura opaca non è consigliato a  
causa della scarsa aderenza.

Corrimani da 20"  
per ruote da 20" € 68,30  
A9000205021-001

Corrimani da 22"  
per ruote da 22" € 68,30  
A9000205021-002

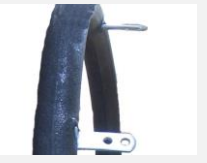

<p><b>Alluminio Ø 19 mm verniciati a polvere nel colore del telaio</b></p> <p>(Colore di base nel design bicolore)</p> <p><input type="checkbox"/> = Superficie lucida <input type="checkbox"/> = Superficie opaca</p> <p>Nota: la verniciatura opaco non è consigliato a causa della scarsa aderenza.</p> <p><input type="checkbox"/> Corrimani da 20" per ruote da 20" A9000205020-001 <b>€ 68,30</b></p> <p><input type="checkbox"/> Corrimani da 22" per ruote da 22" A9000205020-002 <b>€ 68,30</b></p> <p><input type="checkbox"/> Corrimani da 24" per ruote da 24" A9000205020-004 <b>€ 68,30</b></p> 	<p><b>Corrimani in alluminio Ø 16 mm anodizzati e lucidati</b></p> <p><input type="checkbox"/> Corrimani da 20" per ruote da 20" A9000205031-001 <b>€ 164,90</b></p> <p><input type="checkbox"/> Corrimani da 22" per ruote da 22" A9000205031-002 <b>€ 164,90</b></p> 	<p><b>Corrimani in alluminio Ø 19 mm anodizzati e lucidati</b></p> <p><input type="checkbox"/> Corrimani da 20" per ruote da 20" A9000205030-001 <b>€ 164,90</b></p> <p><input type="checkbox"/> Corrimani da 22" per ruote da 22" A9000205030-002 <b>€ 164,90</b></p> <p><input type="checkbox"/> Corrimani da 24" per ruote da 24" A9000205030-004 <b>€ 164,90</b></p> 
<p><b>Titanio Ø 19 mm</b></p> <p><input type="checkbox"/> Corrimani da 24" per ruote da 24" A9000205040-004 <b>€ 335,60</b></p> 	<p><b>Rivestimenti in silicone per corrimani</b></p> <p><input type="checkbox"/> per corrimani 20" A9000205100-001 <b>€ 232,80</b></p> <p><input type="checkbox"/> per corrimani 22" A9000205100-002 <b>€ 232,80</b></p> <p><input type="checkbox"/> per corrimani 24" A9000205100-004 <b>€ 232,80</b></p> <p>Superficie senza struttura, Compatibile con corrimani Ø 19 mm o Ø 20 mm</p> 	<p><b>Ultra-Grip „ad alta aderenza“</b></p> <p><input type="checkbox"/> Corrimani da 20" per ruote da 20" A9000205070-001 <b>€ 402,40</b></p> <p><input type="checkbox"/> Corrimani da 22" per ruote da 22" A9000205070-002 <b>€ 402,40</b></p> <p><input type="checkbox"/> Corrimani da 24" per ruote da 24" A9000205070-004 <b>€ 402,40</b></p> 
<p><b>Ergo-Grip</b></p> <p><input type="checkbox"/> Corrimani da 20" per ruote da 20" A9000205080-001 <b>€ 402,40</b></p> <p><input type="checkbox"/> Corrimani da 22" per ruote da 22" A9000205080-002 <b>€ 402,40</b></p> <p><input type="checkbox"/> Corrimani da 24" per ruote da 24" A9000205080-004 <b>€ 402,40</b></p> <p>Montaggio a filo con i cerchi</p> <p>Nota: a causa della complessa geometria, sono possibili deviazioni di concentricità di +/- 2-3 mm.</p> 	<p><b>Maxgripp Copertura corrimano in gomma naturale a celle chiuse. Alto Gripp, morbida</b></p> <p><input type="checkbox"/> Corrimani da 20" per ruote da 20" A9000200788 <b>€ 402,40</b></p> <p><input type="checkbox"/> Corrimani da 22" per ruote da 22" A9000200789 <b>€ 402,40</b></p> <p><input type="checkbox"/> Corrimani da 24" per ruote da 24" A9000200787 <b>€ 402,40</b></p> 	<p><b>Curve anodizzato nero, profilo corrimani ergonomici</b></p> <p><input type="checkbox"/> Corrimani da 22" per ruote da 22" Altezza del profilo 24 mm A9000205130-002 <b>€ 402,40</b></p> <p><input type="checkbox"/> Corrimani da 24" per ruote da 24" Altezza del profilo 24 mm A9000205130-004 <b>€ 402,40</b></p> 

<p><b>Curve verniciato a polvere, profilo ergonomico</b></p> <p><input type="checkbox"/> = colore telaio (superficie lucida)  <input type="checkbox"/> = nero (superficie lucida)</p> <p><input type="checkbox"/> Corrimani da 24" per ruote da 24" Altezza del profilo 24 mm A9000205135-004 <b>€ 467,60</b></p> 	<p><b>Impugnatura Curve, con rivestimento Tetra-Grip, profilo ergonomico</b></p> <p><input type="checkbox"/> Corrimani da 24" per ruote da 24" Altezza del profilo 24 mm A9000205155-004 <b>€ 520,70</b></p> 	<p><b>Quadro con rivestimento Tetra-Grip</b></p> <p><input type="checkbox"/> Corrimani da 24" per ruote da 24" A9000205170-004 <b>€ 520,70</b></p> 
---	--	--

<p><b>Gekko anodizzato nero</b></p> <p><input type="checkbox"/> Corrimani da 22" per ruote da 22" A9000205175-002 <b>€ 520,70</b></p> <p><input type="checkbox"/> Corrimani da 24" per ruote da 24" A9000205175-004 <b>€ 520,70</b></p> <p>con labbro in silicone robusto e sostituibile completamente integrato nel profilo Altezza del profilo 31 mm</p> 	<p><b>Gekko anodizzato argento</b></p> <p><input type="checkbox"/> Corrimani da 24" per ruote da 24" A9000205185-004 <b>€ 520,70</b></p> <p>con labbro in silicone robusto e sostituibile completamente integrato nel profilo Altezza del profilo 31 mm</p> 	<p><b>Gekko S anodizzato nero</b></p> <p><input type="checkbox"/> Corrimani da 22" per ruote da 22" A9000205195-002 <b>€ 520,70</b></p> <p><input type="checkbox"/> Corrimani da 24" per ruote da 24" A9000205195-004 <b>€ 520,70</b></p> <p>con labbro in silicone robusto e sostituibile completamente integrato nel profilo Altezza del profilo 24 mm</p> 
---	--	---

<p><b>Dotazione senza corrimano</b></p> <p><input checked="" type="checkbox"/> A9000205990</p>	
--	--

## Copriraggi

### Protezioni per dita e raggi „trasparenti“

<p><input type="checkbox"/> per ruote da 20" A9000206300-001 <b>€ 207,10</b></p>	<p><input type="checkbox"/> per ruote da 22" A9000206300-002 <b>€ 207,10</b></p>	<p><input type="checkbox"/> per ruote da 24" A9000206300-004 <b>€ 207,10</b></p>
--	--	--



## Copertoni per ruote posteriori

Se non specificato, vengono forniti i copertoni „Schwalbe RightRun nero“.

### Schwalbe „RightRun“ Pneumatici ad alta pressione a scorrimento leggero

- 22x1" (489-25) A9000204001-002
- 24x1" (540-25) A9000204001-004

Colore: Nero  
7,5 bar



### Schwalbe „RightRun“ Pneumatici ad alta pressione a scorrimento leggero

- 20x1" (451-25) A9000204000-001
- 22x1" (489-25) A9000204000-002
- 24x1" (540-25) A9000204000-004

Colore: grigio, nero  
7,5 bar









### Schwalbe „MarathonPlus Evolution“ con protezione antiforatura „smart guard“ e strisce riflettenti

- 22x1" (489-25) A9000204030-002 **€ 49,20**
- Colore: nero  
10 bar

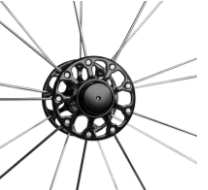

<p><b>Schwalbe „Marathon Plus Evolution“ con „smart guard“ Protezione antiforatura</b></p> <p><input type="checkbox"/> 24x1" (540-25) A9000204030-014 € 49,20</p> <p>Colore: nero 10 bar</p> 	<p><b>Schwalbe „Marathon Plus“ con „smart guard“ Protezione antiforatura</b></p> <p><input type="checkbox"/> 24x1" (540-25) A9000204030-004 € 49,20</p> <p>Colore: grigio, parete nera 10 bar</p> 	
---	---	--

## Accessori

<p><b>Asse ad estrazione rapida con supporto operativo, Pulsanti di grandi dimensioni</b></p> <p><input type="checkbox"/> A9000200096 € 105,80</p> <p>Dimensione di bloccaggio: 122 / 110 mm Diametro dell'asse: 12 mm Non in combinazione con Monoguida</p> 	<p><b>Compressore d'aria manuale con manometro</b></p> <p><input type="checkbox"/> A9000901100 € 106,30</p> <p>fino a 14 bar</p> 	<p><b>Cintura di sicurezza regolabile in lunghezza con chiusura a scatto</b></p> <p><input type="checkbox"/> A9000902100 € 80,60</p> 
<p><b>Cintura di sicurezza regolabile in lunghezza con chiusura a velcro</b></p> <p><input type="checkbox"/> A9000902110 € 64,50</p> 	<p><b>Borsa per il trasporto delle ruote posteriori</b></p> <p><input type="checkbox"/> per ruote da 24" Ø 76 cm x 2 cm A9000903530-004 € 77,80</p> 	<p><b>Tavolino</b></p> <p><input type="checkbox"/> Larghezza 350 mm A9000902800-001 € 480,20</p> <p>Piano tavolo rimovibile in Lexan, trasparente, con bordo frontale, con 2 pezzi. Arresti di posizione Ø 25 mm (per adattamento al tubo del telaio Ø 25 mm)</p> 

## Servizi

<p><b>Consulenza e misurazione da parte di PRO ACTIV</b></p> <p><input type="checkbox"/> A9990000000 € 354,50</p>	<p><b>Consegna e istruzione della carrozzina da parte di PRO ACTIV</b></p> <p><input type="checkbox"/> A9990000006 € 354,50</p>	
---	---	--

### Osservazioni e note:

### Luogo, data

Il campo della firma è destinato al consulente e alla persona assicurata. In questo modo si conferma che l'attrezzatura proposta è concordata con la persona assicurata.

- 12 - 2026-03-03 / I prezzi non includono l'IVA e le spese di spedizione

### Cliente / rivenditore

= configurazione standard  = selezionato