



LITTY 4all Carrozzina per bambini

Portata massima: 50 kg
Peso a partire da 6,7 kg
Numero Repertorio 2928363 (20")
Numero Repertorio 2928371 (22")
Numero Repertorio 2928372 (24")

A9043100000-* € 4.060,00

Preventivo di spesa Data: _____

Numero di richiesta: _____

Data dell'ordine: _____

Secondo AGB PRO ACTIV Reha-Technik GmbH

Numero d'ordine: _____

Rivenditore / Indirizzo rivenditore:

Codice cliente: _____

Ragione sociale: _____

Via: _____

CAP / Città: _____

Tel.: _____

Fax: _____

E-Mail: _____

Ref.: _____

Destinazione: **come l'indirizzo rivenditore**

altro indirizzo (vedi sotto)

Ragione sociale /

Cognome e Nome: _____

Via: _____

CAP / Città: _____

Nome utente / Commissione:

ID- / N. comm.: _____

Cogn., Nome: _____

Via: _____

CAP / Città: _____

Tel.: _____

Fax: _____

E-Mail: _____

Dat. nasc.: _____

Ente erogatore: _____

Ind. fatt: **come l'indirizzo rivenditore**

altro indirizzo (vedi sotto)

Codice cliente: _____

Ragione sociale: _____

Via: _____

CAP / Città: _____

Tel.: _____

Fax: _____

E-Mail: _____

Ref.: _____

Misure corporee:

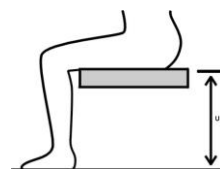

Altezza: _____ cm

Peso: _____ kg

Distanza da cavo
popliteo a terra: _____ cm
(misure anatomiche: da retroginocchio a sottosuola)

Note: _____

Queste informazioni sono necessarie per il controllo. Se le informazioni mancano, non è possibile verificare i criteri pertinenti!

Diagramma misure

Seduta e schienale fissati con viti alla parte laterale

Attenzione: selezionare separatamente la seduta e lo schienale

Dimensioni della carrozzina:

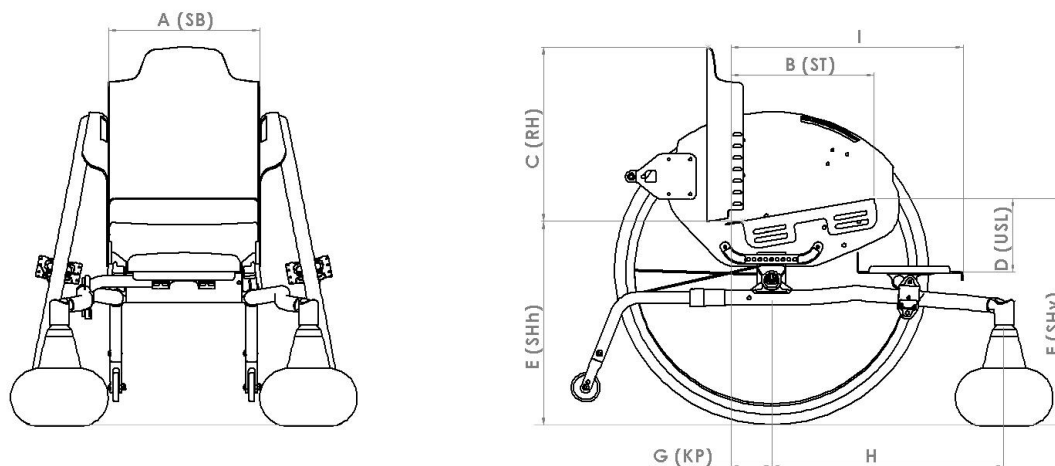

Larghezza sedile **SB**

<input type="checkbox"/> 18	<input type="checkbox"/> 20	<input type="checkbox"/> 22	<input type="checkbox"/> 24	<input type="checkbox"/> 26	<input type="checkbox"/> 28	<input type="checkbox"/> 30	<input type="checkbox"/> 32	<input type="checkbox"/> 34
-----------------------------	-----------------------------	-----------------------------	-----------------------------	-----------------------------	-----------------------------	-----------------------------	-----------------------------	-----------------------------

Profondità sedile **ST**

<input type="checkbox"/> 20	<input type="checkbox"/> 25	<input type="checkbox"/> 30	<input type="checkbox"/> 35
-----------------------------	-----------------------------	-----------------------------	-----------------------------

Nota: regolazione tramite foro oblungo +/- 2 cm

Altezza schienale **RH**

<input type="checkbox"/> 20	<input type="checkbox"/> 25	<input type="checkbox"/> 30	<input type="checkbox"/> 35
-----------------------------	-----------------------------	-----------------------------	-----------------------------

Nota: regolazione in altezza tramite griglia forata +/- 2 cm

Distanza telaio da piega a pedana
USL

<input type="checkbox"/> 20	<input type="checkbox"/> 21	<input type="checkbox"/> 22	<input type="checkbox"/> 23	<input type="checkbox"/> 24	<input type="checkbox"/> 25	<input type="checkbox"/> 26	<input type="checkbox"/> 27	<input type="checkbox"/> 28	<input type="checkbox"/> 29
<input type="checkbox"/> 30	<input type="checkbox"/> 31	<input type="checkbox"/> 32	<input type="checkbox"/> 33	<input type="checkbox"/> 34	<input type="checkbox"/> 35	<input type="checkbox"/> 36	<input type="checkbox"/> 37	<input type="checkbox"/> 38	<input type="checkbox"/> 39
<input type="checkbox"/> 40	<input type="checkbox"/> 41	<input type="checkbox"/> 42	<input type="checkbox"/> 43	<input type="checkbox"/> 44					

Selezione della dimensione della
ruote posteriori

(necessario per le ulteriori dimensioni)

<input type="checkbox"/> 20"	<input type="checkbox"/> 22"	<input type="checkbox"/> 24"
------------------------------	------------------------------	------------------------------

Altezza del sedile posteriore **SHh**

20":	<input type="checkbox"/> 31	<input type="checkbox"/> 32	<input type="checkbox"/> 33	<input type="checkbox"/> 34	<input type="checkbox"/> 35
22":	<input type="checkbox"/> 34	<input type="checkbox"/> 35	<input type="checkbox"/> 36	<input type="checkbox"/> 37	<input type="checkbox"/> 38
24":	<input type="checkbox"/> 37	<input type="checkbox"/> 38	<input type="checkbox"/> 39	<input type="checkbox"/> 40	<input type="checkbox"/> 41

Altezza del sedile anteriore **SHv**

20":	<input type="checkbox"/> 34	<input type="checkbox"/> 35	<input type="checkbox"/> 36	<input type="checkbox"/> 37	<input type="checkbox"/> 38
22":	<input type="checkbox"/> 37	<input type="checkbox"/> 38	<input type="checkbox"/> 39	<input type="checkbox"/> 40	<input type="checkbox"/> 41
24":	<input type="checkbox"/> 40	<input type="checkbox"/> 41	<input type="checkbox"/> 42	<input type="checkbox"/> 43	<input type="checkbox"/> 44

Punto di ribaltamento **KP**

(parte anteriore tubo schienale fino al centro dell'asse della ruota motrice)

20":	<input type="checkbox"/> 5	<input type="checkbox"/> 6	<input type="checkbox"/> 7
22":	<input type="checkbox"/> 6	<input type="checkbox"/> 7	<input type="checkbox"/> 8
24":	<input type="checkbox"/> 7	<input type="checkbox"/> 8	<input type="checkbox"/> 9

H: Posizione del blocco del cuscinetto dello sterzo (solo a titolo informativo)

20":	22":	24":
37	40	43

I: Distanza dal bordo anteriore della pedana allo schienale

_____ cm (Se non specificato: profondità della seduta + 15 cm)

Sono disponibili misure diverse con un sovrapprezzo

Per la costruzione si applicano le tolleranze dimensionali secondo la norma DIN EN ISO 13920

Grado di precisione	Fino a 30	Da 30 a 120	Da 120 a 400	Da 400 a 1000
C	+/- 1	+/- 3	+/- 4	+/- 6

Colore del telaio - Design monocoloro

Telaio, parti laterali e sistema di seduta

Informazioni sui colori attualmente disponibili e immagini esemplificative sono disponibili all'indirizzo: www.proactiv-gmbh.eu/it/colori/

Colore del telaio: scelta dalla tavolozza dei colori

Il colore del telaio viene specificato al momento dell'ordine

A9000100170-000

Grezza, sabbiata, non rivestita

A9000100170-020

Nota: un telaio in alluminio non rivestito forma nel tempo uno strato di ossido che può causare macchie scure al contatto.

Colori in polvere

Bianco RAL 9016

lucido A9000100170-023

opaco A9000100170-123 € 43,40

Argento brillante

lucido A9000100170-011

Antracite RAL 7016

lucido A9000100170-001

opaco A9000100170-101 € 43,40

Nero RAL 9005

lucido A9000100170-003

opaco A9000100170-019 € 43,40

Orange puro RAL 2004

lucido A9000100170-022

opaco A9000100170-122 € 43,40

Pink Magenta RAL 4010

lucido A9000100170-037

opaco A9000100170-137 € 43,40

Blu pastello RAL 5024

lucido A9000100170-036

opaco A9000100170-136 € 43,40

Lemon Green

lucido A9000100170-005

opaco A9000100170-105 € 43,40

Giallo RAL 1023

lucido A9000100170-046

opaco A9000100170-146 € 43,40

Rosso RAL 3001

lucido A9000100170-047

opaco A9000100170-147 € 43,40

Lagoon Blue

lucido A9000100170-052

opaco A9000100170-152 € 43,40

Athletic Grey RAL 7046

lucido A9000100170-050

opaco A9000100170-150 € 43,40

Muddy Grey RAL 7033

lucido A9000100170-051

opaco A9000100170-151 € 43,40

Peach RAL 3022

lucido A9000100170-038

opaco A9000100170-138 € 43,40

Colori in polvere „Dormant“

Nero profondo effetto argento

lucido A9000100170-007

Sky Blue

lucido A9000100170-017

Blu marino

lucido A9000100170-045

opaco A9000100170-145 € 43,40

Electric Green

lucido A9000100170-015

opaco A9000100170-115 € 43,40

Violetto

lucido A9000100170-044

Fire Red

lucido A9000100170-018

opaco A9000100170-118 € 43,40

Colore del telaio – Design monocoloro Colori speciali „vernice liquida“

Telaio, parti laterali e sistema di seduta

€ 349,60

Storm (blu ghiaccio)

lucido A9000100170-500

opaco A9000100170-501

Prairie (roségold)

lucido A9000100170-504

opaco A9000100170-505

Berry (bacca)

lucido A9000100170-526

opaco A9000100170-527

Blue Ocean

lucido A9000100170-522

opaco A9000100170-523

Emerald (smeraldo)

lucido A9000100170-514

opaco A9000100170-515

Chili

lucido A9000100170-516

opaco A9000100170-517

Colore telaio - Design bicolore

Nota: nel caso di un design bicolore, entrambi i colori corrispondono al grado di brillantezza del colore del design.

- Design bicolore composto da un colore per il telaio e un secondo colore per i pannelli laterali o la seduta e lo schienale** € 268,50
A9042100170-200

Scegliere i colori qui sotto:

Rivestimento bicolore Litty composto da un colore base sul telaio con tubo centrale e un secondo rivestimento colorato per le parti laterali e, se lo si desidera, per il sistema di seduta. Selezione dal design monocolori:

A: Colore del telaio: A9000100170-

B: Colore del pannello laterale: A9000100170-

Colore seduta e schienale: A o B

Colore - Componenti aggiuntivi

Nota: i componenti aggiuntivi vengono sempre montati in nero.

Ruote posteriori: cerchio in alluminio, mozzo e raggi

Nero A9000100171-003

Forcelle del volante e blocco cuscinetti

Argento A9000100173-011

Nero A9000100173-003

Componenti aggiuntivi con design cromatico personalizzato in base alle esigenze del cliente:

Ruote posteriori: cerchio in alluminio e rivestimento di design¹ secondo la selezione dei colori / mozzo e raggi neri

Colore del telaio A9000100171-999 € 249,60

Selezione dal design monocolori (diverso dal colore della cornice) A9000100171-998 € 288,90

Colore: _____
A9000100170-

Volante: cerchio in alluminio da 5"²
(Design a 6 razze)

Colore del telaio A9000100174-999 € 75,20

Selezione dal design monocolori (diverso dal colore della cornice) A9000100174-998 € 87,10

Colore: _____
A9000100170-

Richiesta di colore speciale (colore della cornice - design monocolori)

Colore del telaio Acquisto singolo Selezione dalla gamma di colori RAL

A9000100170-100 € 414,40

grado di brillantezza

lucido

opaco

Denominazione del colore

Numero RAL

Nota: Componenti aggiuntivi **non** disponibili nei colori di design

¹ Solo in combinazione con volante 5" cerchio in alluminio design a 6 razze buon smorzamento A9000501210 o A9000501211

Maniglie di spinta

Senza maniglie di spinta

A9000401000



Maniglia centrale regoabile in alluminio

A9042401085-K
regolabile in altezza.
Supporto saldato al centro della traversa posteriore.



Maniglie di sicurezza regolabili in altezza posteriorizzate

Lunghezza: 45 cm
altezza massima = SHh + circa 53 cm
A9042401075-K001

Lunghezza: 55 cm
altezza massima = SHh + circa 63 cm
A9042401075-K002
regolabile in altezza in modo continuo,
maniglia di spinta montata sulla barra
trasversale posteriore



Maniglia centrale regolabile in altezza con freni e presa ribaltabile in alluminio

A9042401086-K € 141,90

regolabile in altezza e ripiegabile nella zona dell'impugnatura tramite giunto dentato. Supporto saldato al centro della barra trasversale posteriore. Omologato fino a 50 kg di peso corporeo. Solo in combinazione con A9042701020 Freno a ginocchiera di bloccaggio per accompagnatore.

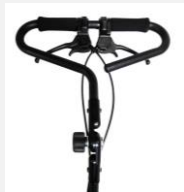

Maniglia centrale regolabile in altezza in alluminio con impugnatura ribaltabile

A9042401084-K € 102,60

regolabile in altezza e ripiegabile nella zona dell'impugnatura tramite giunto dentato. Supporto saldato al centro della barra trasversale posteriore. Omologato fino a un peso corporeo di 50 kg.

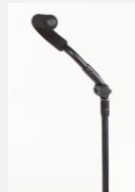

Maniglia di spinta in alluminio chiusa, ripiegabile tramite giunto dentato

A9042401069-K € 389,90

regolabile in altezza senza gradini
Maniglia di spinta arretrata



Tela schienale

Se non viene specificata, viene fornito lo „Schienale ergonomico in alluminio“.

Schienale ergonomico in alluminio

A9042802210-K € 441,60

nel colore del telaio
da RH 20 cm e da SB 18 cm



Cuscino per schienale ergonomico

A9042802220-K € 221,30

Tessuto di rivestimento:

- Nero, traspirante, superficie aperta
- Nero, traspirante, superficie chiusa

Se non diversamente specificato, verrà fornito il tessuto di rivestimento „Nero, traspirante, superficie aperta“.



Schienale senza imbottitura

A9042802011

Sistema di seduta

Seduta in alluminio

A9042801210-K
colore del telaio
avvitato tra le parti laterali in alluminio
regolabile in altezza, angolazione e profondità



Cuscino

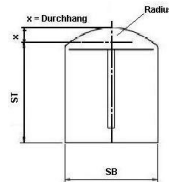
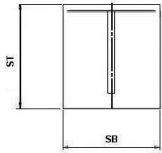

Cuscino con profilo rettangolare Fodera: standard

A9000805180-K* € 118,30

Cuscino con profilo radiale posteriore Fodera: standard

A9000800300-K* € 163,10

Altezza cuscino:

3 cm 5 cm
 4 cm 6 cm

Cuscino di forma rettangolare Fodera: antidecubito

fino a 30x30 cm
A9000805204-K* € 301,70

da 30x30 a 50x50 cm
A9000805200-K* € 437,70

Cuscino con profilo radiale posteriore Fodera: antidecubito

fino a 30x30 cm
A9000800311-K* € 356,10

da 30x30 a 50x50 cm
A9000800310-K* € 482,90

Altezza cuscino:

4 cm 6 cm

Tessuto di rivestimento:

Nero, traspirante, superficie aperta

Nero, traspirante, superficie chiusa

Se non viene specificato diversamente, il tessuto di rivestimento fornito sarà "nero, traspirante, superficie aperta".

Cuscino già in uso

Campanatura route posteriori

Campanatura 11°

A9042202030

Sistema frenante

Se non viene specificato diversamente, verrà fornito il „sistema frenante a leva articolata“.

Sistema frenante a leva articolata

A9042701010
Leva del freno integrata nel paraspruzzi



Sistema frenante a leva con blocco di posizione

A9042701030 € 304,30

Leva integrata nel paraspruzzi in entrambe le posizioni (frenata/non frenata).
Azionamento da parte dell'accompagnatore.



Freni azionabili dall'accompagnatore

A9042701020 € 464,10

Azionamento tramite maniglia di spinta tramite cavi Bowden
Solo in combinazione con sistema frenante a leva e maniglie di spinta



Pedane

Se non viene specificato diversamente, viene fornita la pedana fissa.

Pedana fissa

A9042601010-K
regolabile in altezza, profondità e inclinazione
incl. poggiatesta rivestito con pellicola antiscivolo



Pedane ribaltabili all'indietro

A9042602010-K € 286,80

incl. rivestimento antiscivolo



Accessori

Supporto ribaltabile

- destra
A9042301160-12* € 207,10
- sinistra
A9042301160-22* € 207,10
rimovibile tramite Quickpin



Attacco per ruota anteriore outdoor con forcella di guida

- A9042900200-K € 845,70

Dotata di blocco della marcia avanti rimovibile dalla carrozzina tramite morsetto a sgancio rapido con ruota sterzante girevole con pneumatico 12.1/2 x 2.1/4" rimovibile dal tubo di supporto tramite perno passante per una pressione massima al suolo della ruota anteriore di 30 kg



Ruote anteriori da 3"

Ruote da skateboard da 3" (80 mm)

- A9000501110 € 70,80
non forabile



Ruote anteriori da 4"

Ruota anteriore da 4" „Standard” in gomma piena nera

- A9000501011-004 (82A), non forabile



Ruote da skateboard da 4" (100 mm)

- A9000501120 € 70,80
non forabile



Ruota autoilluminante riflettente da 4" (100 mm)

- A9000501220 € 94,80
non forabile



Ruota 4" CorMORun (100 mm)

- A9000501042 € 173,00
con anello di gomma sostituibile da 6 mm, non forabile
Colore del cerchio: nero
incl. distanziale paracapelli (5,3 mm)



Ruota anteriore Frog Legs da 4" (100 mm)

- A9000501230 € 206,30
con anello di gomma sostituibile da 6 mm, non forabile
Colore: nero, cerchio in argento
incl. distanziale paracapelli (5,3 mm)



Ruote anteriori da 5"

Ruota anteriore da 5" „Standard“ in PU nero

A9000501036-005
(82A), non forabile



Ruota anteriore da 5" „Standard“ in PU grigio

A9000501031-005
(82A), non forabile



Ruota autoilluminante riflettente da 5" (125 mm)

A9000501221 € 94,80
non forabile



Ruota da 5" con cerchio in alluminio design a 6 raggi „Buon assorbimento degli urti“

Argento
A9000501210 € 179,80

Nero
A9000501211 € 179,80

con anello di gomma sostituibile da 6 mm di media durezza, non forabile
incl. distanziale paracapelli (3 mm)



Ruota 5" CorMORun (125 mm)

A9000501041 € 181,30

con anello di gomma sostituibile da 6 mm, non forabile
Colore del cerchio: nero
incl. distanziale paracapelli (5,3 mm)



Ruota anteriore Frog Legs da 5" (125 mm)

A9000501232 € 206,30

con anello di gomma sostituibile da 6 mm, non forabile
Colore: nero, cerchione argento
incl. distanziale paracapelli (5,3 mm)



Forcelle per ruota anteriore

Colori delle forcelle ruota anteriore: vedi „Colore componenti aggiuntivi“.

Se non diversamente specificato, verranno fornite le forcelle standard con perno a vite.

Forcelle standard per ruote anteriori

A9000500100-K001
con asse fisso

A9000500100-K002 € 167,40
con asse ad estrazione rapida



Set di sostituzione forcelle LITTY

A9000500300-K € 296,70
con asse ad estrazione rapida

L'articolo viene fornito senza ruote sterzanti.
Se desiderate le ruote sterzanti, selezionate una seconda opzione nella sezione "Ruote sterzanti".



Ruote posteriori

Ruote posteriori cerchione in alluminio, 18 raggi con mozzo Liteline

raggi radiali
Inserito di design nel colore del telaio

Selezionare la dimensione della ruota posteriori in base alla pagina 2

20" (ETRTO 451)
A9000203053

22" (ETRTO 489)
A9000203063

24" (ETRTO 540)
A9000203123



Corrimani

x = Dimensioni del corrimano

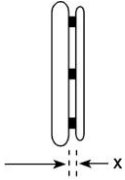

Montaggio corrimano standard:

- x = 11 mm
 x = 19 mm

Montaggio corrimano Curve + Gekko:

- x = 10 mm
 x = 18 mm

Se non diversamente specificato, i corrimani vengono montati larghi (11 mm / 10 mm).

Acciaio inox Ø 20 mm

- Corrimani da 20" per ruote da 20"
 A9000205010-001
- Corrimani da 22" per ruote da 22"
 A9000205010-002
- Corrimani da 24" per ruote da 24"
 A9000205010-004



Alluminio Ø 19 mm anodizzato argento

- Corrimani da 24" per ruote da 24"
 A9000205019-004



Alluminio Ø 16 mm verniciati a polvere nel colore del telaio

(Colore di base nel design bicolore)

- = Superficie lucida
 = Superficie opaca

Nota: la verniciatura opaco non è consigliato a causa della scarsa aderenza.

- Corrimani da 20" per ruote da 20" **€ 68,30**
 A9000205021-001
- Corrimani da 22" per ruote da 22" **€ 68,30**
 A9000205021-002



Alluminio Ø 19 mm verniciati a polvere nel colore del telaio

(Colore di base nel design bicolore)

- = Superficie lucida
 = Superficie opaca

Nota: la verniciatura opaco non è consigliato a causa della scarsa aderenza.

- Corrimani da 20" per ruote da 20" **€ 68,30**
 A9000205020-001
- Corrimani da 22" per ruote da 22" **€ 68,30**
 A9000205020-002
- Corrimani da 24" per ruote da 24" **€ 68,30**
 A9000205020-004



Corrimani in alluminio Ø 16 mm anodizzati e lucidati

- Corrimani da 20" per ruote da 20" **€ 164,90**
 A9000205031-001
- Corrimani da 22" per ruote da 22" **€ 164,90**
 A9000205031-002

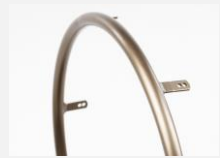

Corrimani in alluminio Ø 19 mm anodizzati e lucidati

- Corrimani da 20" per ruote da 20" **€ 164,90**
 A9000205030-001
- Corrimani da 22" per ruote da 22" **€ 164,90**
 A9000205030-002
- Corrimani da 24" per ruote da 24" **€ 164,90**
 A9000205030-004

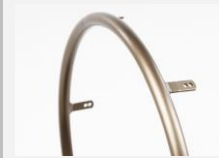

<p>Titanio Ø 19 mm</p> <p><input type="checkbox"/> Corrimani da 24" per ruote da 24" A9000205040-004 € 335,60</p> 	<p>Rivestimenti in silicone per corrimani</p> <p><input type="checkbox"/> per corrimani 20" A9000205100-001 € 232,80</p> <p><input type="checkbox"/> per corrimani 22" A9000205100-002 € 232,80</p> <p><input type="checkbox"/> per corrimani 24" A9000205100-004 € 232,80</p> <p>Superficie senza struttura, Compatibile con corrimani Ø 19 mm o Ø 20 mm</p> 	<p>Ultra-Grip „ad alta aderenza“</p> <p><input type="checkbox"/> Corrimani da 20" per ruote da 20" A9000205070-001 € 402,40</p> <p><input type="checkbox"/> Corrimani da 22" per ruote da 22" A9000205070-002 € 402,40</p> <p><input type="checkbox"/> Corrimani da 24" per ruote da 24" A9000205070-004 € 402,40</p> 
<p>Ergo-Grip</p> <p><input type="checkbox"/> Corrimani da 20" per ruote da 20" A9000205080-001 € 402,40</p> <p><input type="checkbox"/> Corrimani da 22" per ruote da 22" A9000205080-002 € 402,40</p> <p><input type="checkbox"/> Corrimani da 24" per ruote da 24" A9000205080-004 € 402,40</p> <p>Montaggio a filo con i cerchi</p> <p>Nota: a causa della complessa geometria, sono possibili deviazioni di concentricità di +/- 2-3 mm.</p> 	<p>Maxgripp Copertura corrimano in gomma naturale a celle chiuse. Alto Gripp, morbida</p> <p><input type="checkbox"/> Corrimani da 20" per ruote da 20" A9000200788 € 402,40</p> <p><input type="checkbox"/> Corrimani da 22" per ruote da 22" A9000200789 € 402,40</p> <p><input type="checkbox"/> Corrimani da 24" per ruote da 24" A9000200787 € 402,40</p> 	<p>Curve anodizzato nero, profilo corrimani ergonomici</p> <p><input type="checkbox"/> Corrimani da 22" per ruote da 22" Altezza del profilo 24 mm A9000205130-002 € 402,40</p> <p><input type="checkbox"/> Corrimani da 24" per ruote da 24" Altezza del profilo 24 mm A9000205130-004 € 402,40</p> 
<p>Curve verniciato a polvere, profilo ergonomico</p> <p><input type="checkbox"/> = colore telaio (superficie lucida)</p> <p><input type="checkbox"/> = nero (superficie lucida)</p> <p><input type="checkbox"/> Corrimani da 24" per ruote da 24" Altezza del profilo 24 mm A9000205135-004 € 467,60</p> 	<p>Impugnatura Curve, con rivestimento Tetra-Grip, profilo ergonomico</p> <p><input type="checkbox"/> Corrimani da 24" per ruote da 24" Altezza del profilo 24 mm A9000205155-004 € 520,70</p> 	<p>Quadro con rivestimento Tetra-Grip</p> <p><input type="checkbox"/> Corrimani da 24" per ruote da 24" A9000205170-004 € 520,70</p> 

<p>Gekko anodizzato nero</p> <p><input type="checkbox"/> Corrimani da 22" per ruote da 22" A9000205175-002 € 520,70</p> <p><input type="checkbox"/> Corrimani da 24" per ruote da 24" A9000205175-004 € 520,70</p> <p>con labbro in silicone robusto e sostituibile completamente integrato nel profilo Altezza del profilo 31 mm</p> 	<p>Gekko anodizzato argento</p> <p><input type="checkbox"/> Corrimani da 24" per ruote da 24" A9000205185-004 € 520,70</p> <p>con labbro in silicone robusto e sostituibile completamente integrato nel profilo Altezza del profilo 31 mm</p> 	<p>Gekko S anodizzato nero</p> <p><input type="checkbox"/> Corrimani da 22" per ruote da 22" A9000205195-002 € 520,70</p> <p><input type="checkbox"/> Corrimani da 24" per ruote da 24" A9000205195-004 € 520,70</p> <p>con labbro in silicone robusto e sostituibile completamente integrato nel profilo Altezza del profilo 24 mm</p> 
--	--	--

Dotazione senza corrimano

A9000205990

Copriraggi

Protezioni per dita e raggi „trasparenti“



<input type="checkbox"/> per ruote da 20" A9000206300-001 € 207,10	<input type="checkbox"/> per ruote da 22" A9000206300-002 € 207,10	<input type="checkbox"/> per ruote da 24" A9000206300-004 € 207,10
--	--	--

Copertoni per ruote posteriori

Se non specificato, vengono forniti i copertoni „Schwalbe RightRun nero“.

<p>Schwalbe „RightRun“ Pneumatici ad alta pressione a scorrimento leggero</p> <p><input checked="" type="checkbox"/> 22x1" (489-25) A9000204001-002</p> <p><input checked="" type="checkbox"/> 24x1" (540-25) A9000204001-004</p> <p>Colore: Nero 7,5 bar</p> 	<p>Schwalbe „RightRun“ Pneumatici ad alta pressione a scorrimento leggero</p> <p><input checked="" type="checkbox"/> 20x1" (451-25) A9000204000-001</p> <p><input checked="" type="checkbox"/> 22x1" (489-25) A9000204000-002</p> <p><input checked="" type="checkbox"/> 24x1" (540-25) A9000204000-004</p> <p>Colore: grigio, nero 7,5 bar</p> 	<p>Schwalbe „MarathonPlus Evolution“ con protezione antiforatura „smart guard“ e strisce riflettenti</p> <p><input type="checkbox"/> 22x1" (489-25) A9000204030-002 € 49,20</p> <p>Colore: nero 10 bar</p> 
<p>Schwalbe „Marathon Plus Evolution“ con „smart guard“ Protezione antiforatura</p> <p><input type="checkbox"/> 24x1" (540-25) A9000204030-014 € 49,20</p> <p>Colore: nero 10 bar</p> 	<p>Schwalbe „Marathon Plus“ con „smart guard“ Protezione antiforatura</p> <p><input type="checkbox"/> 24x1" (540-25) A9000204030-004 € 49,20</p> <p>Colore: grigio, parete nera 10 bar</p> 	

Accessori

Asse ad estrazione rapida con supporto operativo, Pulsanti di grandi dimensioni

A9000200096 € 105,80

Dimensione di bloccaggio: 122 / 110 mm
Diametro dell'asse: 12 mm
Non in combinazione con Monoguida

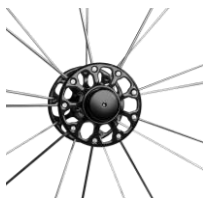

Compressore d'aria manuale con manometro

A9000901100 € 106,30
fino a 14 bar



Cintura di sicurezza regolabile in lunghezza con chiusura a scatto

A9000902100 € 80,60



Cintura di sicurezza regolabile in lunghezza con chiusura a velcro

A9000902110 € 64,50



Borsa per il trasporto delle ruote posteriori

per ruote da 24"
Ø 76 cm x 2 cm
A9000903530-004 € 77,80



Tavolino

Larghezza 350 mm
A9000902800-001 € 480,20

Piano tavolo rimovibile in Lexan, trasparente, con bordo frontale, con 2 pezzi. Arresti di posizione Ø 25 mm (per adattamento al tubo del telaio Ø 25 mm)



Servizi

Consulenza e misurazione da parte di PRO ACTIV

A9990000000 € 354,50

Consegna e istruzione della carrozzina da parte di PRO ACTIV

A9990000006 € 354,50

Osservazioni e note:

Luogo, data

Il campo della firma è destinato al consulente e alla persona assicurata. In questo modo si conferma che l'attrezzatura proposta è concordata con la persona assicurata.

- 12 - 2026-03-03 / I prezzi non includono l'IVA e le spese di spedizione

Cliente / rivenditore

Modulo d'ordine LITTY 4all Rev. 00 IT

= configurazione standard = selezionato