



PROACTIV[®]





Istruzioni per l'uso







Libretto di manutenzione









SPEEDY F4

SPEEDY F2

Sommario

1	Premessa	5
2	Spiegazione dei simboli.....	5
3	Conformità / Altre informazioni	5
3.1	Classificazione	5
3.2	Conformità	5
3.3	Produttore	5
4	Dotazione e ispezione del prodotto al ricevimento.....	5
5	Introduzione.....	6
6	Destinazione d'uso e indicazione	6
7	Utilizzo conforme alla destinazione d'uso	7
8	Specifiche tecniche.....	7
8.1	Peso del prodotto.....	7
8.2	Peso del carico	7
8.3	Altezza degli ostacoli e raggio di sterzata	7
8.4	Dotazione di base e dimensioni.....	8
8.5	Durata del ciclo di vita.....	8
9	Targhetta identificativa e contrassegni sul prodotto.....	8
10	Messa in funzione e consegna.....	8
11	Conoscenza del prodotto e dell'ambiente circostante.....	9
12	Prima della guida / dell'uso – avvertenze di sicurezza.....	9
13	Durante la guida / l'uso – avvertenze di sicurezza.....	10
14	Avvertenze di sicurezza sugli ostacoli.....	11
15	Avvertenze di sicurezza sui punti pericolosi e sulle situazioni di pericolo.....	12
16	Dopo la guida / l'uso – avvertenze di sicurezza	12
17	 Possibilità di regolazione individuali	12
17.1	Adattamento dell'altezza del sedile anteriore attraverso il posizionamento delle ruote sterzanti nella forcella della ruota sterzante.....	13
17.2	Adattamento dell'altezza del sedile anteriore attraverso la sostituzione della forcella della ruota sterzante	13
17.3	Istruzioni generali.....	14
18	Sistema di schienale.....	14
18.1	Angolazione dello schienale	14
18.1.1	 Possibilità di regolazione per schienali saldamente avvitati sulle piastre laterali	14
18.1.2	Possibilità di regolazione per schienale regolabile	15
18.1.3	Indicazioni per la posizione seduta in caso di schienale regolabile	15

18.1.4	Adattamento dell'angolazione dello schienale in caso di schienale regolabile ovvero piegatura dello schienale	15
18.2	Schienale adattabile e possibilità di regolazione	17
18.3	Schienale ergonomico a conchiglia e possibilità di regolazione.....	19
18.4	Staffa posteriore dello schienale Ergo Back e possibilità di regolazione	20
19	Sistema di seduta	21
20	Spondina paraspruzzi.....	21
20.1	Piastra laterale con spondina paraspruzzi integrata	21
20.2	Piastra laterale con spondina paraspruzzi avvitata	21
20.2.1	Panoramica delle denominazioni.....	21
20.2.2	 Rimozione e applicazione della spondina paraspruzzi	22
20.2.3	Adattamento della posizione della spondina paraspruzzi.....	22
20.3	Spondina paraspruzzi rimovibile mediante funzione di innesto.....	22
20.3.1	Panoramica delle denominazioni.....	22
20.3.2	Rimozione e applicazione della spondina paraspruzzi.....	24
20.3.3	 Adattamento della posizione della spondina paraspruzzi	25
20.3.4	 Dimensioni della spondina paraspruzzi.....	25
21	Ruote motrici	26
21.1	Rimozione e applicazione delle ruote motrici	26
21.2	 Verifica e regolazione della traccia della ruota motrice.....	27
21.3	 Campanatura.....	29
21.4	Pressione pneumatici	29
21.5	Prolungamento interasse.....	30
21.5.1	Prolungamento interasse saldato fisso (SPEEDY F2 sovradimensionata).....	30
21.5.2	Prolungamento interasse rimovibile e prolungamento interasse con inclinazione regolabile e rimovibile	30
21.6	Varie ed eventuali	33
22	Ruote sterzanti	33
22.1	 Sostituzione delle ruote sterzanti	33
22.1.1	Sostituzione delle ruote sterzanti in caso di applicazione sopra a due viti di fissaggio asse.....	33
22.1.2	Sostituzione delle ruote sterzanti in caso di applicazione sopra a una vite di fissaggio asse e al dado.....	34
22.2	Sfarfallio delle ruote sterzanti	35
22.3	Sostituzione delle forcelle delle ruote sterzanti	36
22.3.1	 Forcella della ruota sterzante con asse passante per i blocchi cuscinetti ruota sterzante con inclinazione regolabile.....	37

22.3.2	 Forcella della ruota sterzante con asse passante per i blocchi cuscinetti ruota sterzante saldati.....	37
22.3.3	Forcella della ruota sterzante con asse flottante	38
22.4	 Regolazione degli assi di rotazione della forcella ruota sterzante (per i blocchi cuscinetti ruota sterzante con inclinazione regolabile)	39
23	Poggiapiedi.....	40
23.1	 Regolazione dell'inclinazione del supporto pedana	41
23.2	Poggiapiedi passante	41
23.3	Poggiapiedi ribaltabile in alto da un solo lato	42
23.4	Poggiapiedi ribaltabile all'indietro	43
23.5	Poggiapiedi ribaltabile all'indietro con meccanismo di innesto a molla.....	45
23.6	Avvertenze di sicurezza.....	46
24	Supporti antiribaltamento	46
24.1	Supporto antiribaltamento orientabile.....	46
24.1.1	Posizione attiva e posizione passiva	46
24.1.2	 Rimozione e applicazione del supporto antiribaltamento.....	47
24.1.3	 Regolazione in altezza del supporto antiribaltamento	49
24.2	Supporto antiribaltamento centrale rimovibile	50
24.2.1	Rimozione e applicazione del supporto antiribaltamento centrale	50
24.3	Avvertenze di sicurezza.....	50
25	Freni	51
25.1	Freno a leve separate.....	51
25.1.1	Apertura e chiusura del freno	51
25.1.2	 Regolazione del freno	52
25.2	Freno a leve separate con comando a cavo flessibile (SPEEDY F2).....	53
25.2.1	Apertura e chiusura del freno	54
25.2.2	 Regolazione del freno	54
25.3	Freno di stazionamento integrale (SPEEDY F2).....	56
25.3.1	Apertura e chiusura del freno	56
25.3.2	 Regolazione del freno in caso di applicazione standard.....	57
25.3.3	 Regolazione del freno in caso di applicazione su supporto saldato	58
26	Maniglie di spinta.....	60
26.1	Tubo dello schienale con staffa per la presa integrata.....	60
26.2	Maniglie di spinta in alluminio montate saldamente sul tubo dello schienale	60
26.3	Maniglie di spinta avvitate orizzontalmente nel tubo dello schienale	60
26.4	Maniglie di spinta di sicurezza con regolazione continua dell'altezza.....	61

26.5	Maniglie di spinta di sicurezza, arretrate	61
26.6	Avvertenze di sicurezza	62
27	Trasporto di persone all'interno di veicoli	62
27.1	Disposizioni della norma	62
27.2	Sistemi di ritegno	63
27.3	Contrassegno	64
27.4	Fissaggio della carrozzina nel veicolo	64
27.5	Indicazioni sull'uso e sul posizionamento della carrozzina a bordo del veicolo	64
27.6	Avvertenze di sicurezza	67
28	Immagazzinamento	67
29	Trasporto	67
29.1	Presenza sicura del prodotto	67
29.2	Trasporto di persone a bordo di veicoli	67
29.3	Fissaggio del prodotto nel veicolo (senza l'utilizzatore)	67
29.4	Trasporto del prodotto con l'utilizzatore oltre gli ostacoli	68
30	Guasti di funzionamento	68
31	Pulizia e cura	69
32	Manutenzione	69
32.1	Istruzioni generali	69
32.2	Programmi di manutenzione	70
32.3	Certificazione della manutenzione	70
33	Smaltimento e riciclaggio	71
34	Riutilizzo	71
35	Garanzia	72
36	Responsabilità	72
37	Allegato: Coppie di serraggio, dati di bloccaggio e attrezzi	73
38	Allegato: Pass per prodotti medici / conferma delle istruzioni verbali	74
39	Allegato: Protocollo di consegna	75
39.1	Criteri obbligatori da rispettare per l'autorizzazione all'uso	75
39.2	Check-list per le istruzioni verbali all'utente	76
40	Allegato: Liste di ispezione	77



Le seguenti istruzioni sono rivolte soltanto a rivenditori specializzati Reha o a PRO ACTIV.



Per le persone ipovedenti questo documento è disponibile anche in formato PDF sul sito www.proactiv-gmbh.eu/it/, dove, grazie alla funzione zoom, è possibile ingrandire a proprio piacimento le dimensioni del carattere.

1 Premessa

Gentile cliente,

congratulations per l'acquisto del Suo nuovo prodotto PRO ACTIV. Lei ha scelto un prodotto di qualità appositamente studiato per incontrare le Sue esigenze. Di seguito abbiamo riepilogato alcune informazioni per un utilizzo corretto e sicuro del prodotto. Leggere le presenti istruzioni prima di utilizzarlo.

Nelle istruzioni per l'uso allegate sono spiegati i gruppi standard. Se il Suo prodotto è dotato di soluzioni personalizzate o gruppi non standard, in caso di dubbi sull'uso, La preghiamo di rivolgersi al rivenditore Reha specializzato oppure all'azienda PRO ACTIV.

I prodotti SPEEDY F4 e F2 si differenziano nelle possibilità di conformazione individuale della geometria del telaio e nella scelta delle opzioni. Se dovesse sussistere una differenza nella selezione dell'opzione, viene indicato nel relativo capitolo. In caso contrario, le indicazioni per l'utilizzo sono identiche.

Può scaricare le istruzioni per l'uso nella versione attuale come documento in formato PDF nella nostra sezione Download all'indirizzo www.proactiv-gmbh.eu/it/.

Rimaniamo a disposizione per qualsiasi ulteriore domanda sul prodotto acquistato o un altro dei nostri prodotti.

Le auguriamo una piacevole guida con la massima mobilità.

Il Suo team PRO ACTIV

2 Spiegazione dei simboli

I simboli utilizzati nelle presenti istruzioni per l'uso hanno i seguenti significati:



Produttore



Attenzione



Numero di serie

3 Conformità / Altre informazioni

3.1 Classificazione

Le carrozzine con telaio rigido SPEEDY F4 e F2 (di seguito denominate "prodotto") sono classificate come prodotti di classe I.

3.2 Conformità



La ditta PRO ACTIV Reha-Technik GmbH dichiara, in qualità di azienda produttrice, che il prodotto in questione è un prodotto di classe I ed è conforme ai requisiti del Regolamento sui dispositivi medici (UE) (2017/745).

In caso di alterazione del prodotto eseguita senza l'approvazione dell'azienda PRO ACTIV Reha-Technik GmbH, decade la validità della presente dichiarazione.

3.3 Produttore



PRO ACTIV Reha-Technik GmbH

Im Hofstätt 11

D-72359 Dotternhausen

Tel. +49 7427 9480-0

Fax +49 7427 9480-7025

E-mail: info@proactiv-gmbh.de

Sito web: www.proactiv-gmbh.eu/it/

4 Dotazione e ispezione del prodotto al ricevimento

La dotazione comprende il prodotto allestito come da ordinazione, con le istruzioni per l'uso incl. conferma delle istruzioni verbali / protocollo di consegna e check-list per l'ispezione. La dotazione di base è riportata nel capitolo "Specifiche tecniche". In base al Suo ordine, il prodotto è equipaggiato con ulteriori accessori raccomandati, quali p. es. maniglie di spinta, supporti antiribaltamento e cintura per bacino.

Una volta ricevuto il prodotto, verificare che la dotazione sia completa.

Prima della consegna viene verificato il completo funzionamento del prodotto che viene poi imballato in speciali cartoni.

Le chiediamo comunque di controllare il prodotto subito dopo averlo ricevuto, meglio se in presenza del corriere, per verificare che non abbia subito danni durante il trasporto. Se ritiene che il prodotto sia stato danneggiato durante il trasporto, Le chiediamo di fare quanto segue:

1. redigere un verbale di accertamento danni alla presenza del corriere - documentazione fotografica del prodotto imballato e disimballato con foto dettagliate dei danni presenti sul prodotto,
2. redigere una dichiarazione di cessione con cui Lei cede al corriere tutti i crediti derivanti da questo danno,
3. inviare a PRO ACTIV il verbale di accertamento danni / la documentazione fotografica, la bolla di consegna e la dichiarazione di cessione.

In caso di mancata osservanza di queste istruzioni o di segnalazione del danno dopo la presa in consegna del prodotto, il danno non può essere riconosciuto.

PRO ACTIV esaminerà i danni e discuterà con Lei sulla procedura da seguire (spedizione di parti di ricambio, reso del prodotto a PRO ACTIV per riparazione completa, ecc.).

5 Introduzione

Prima di iniziare il primo viaggio, familiarizzare con le presenti istruzioni per l'uso e rispettare in particolare tutte le avvertenze di sicurezza e di pericolo.

Prima di utilizzare il prodotto, sia Lei che il Suo personale di assistenza, consultate i terapisti e i medici che La seguono per sapere quali azioni potete eseguire con il prodotto sulla base delle Sue attuali condizioni. Inoltre, chiarite anche quali tecniche d'uso della carrozzina potete apprendere sulla base della Sua disabilità.

 Non effettuate in nessun caso azioni con o nel prodotto che non avete appreso e di cui non avete il pieno controllo.

Allo stesso modo, Lei e il Suo personale di assistenza dovrete farvi consigliare dai terapisti e medici e dal rivenditore specializzato Reha in merito all'utilizzo e alle regolazioni del prodotto oltre che sugli accessori di sicurezza disponibili (p. es. supporti antiribaltamento e cintura per bacino).

 Rispettare rigorosamente i consigli dei medici, dei terapisti e del rivenditore specializzato Reha riguardo agli accessori di sicurezza necessari.

 In caso di incertezze sull'uso del prodotto oppure in caso di guasti tecnici, rivolgersi al rivenditore specializzato Reha o a PRO ACTIV prima dell'uso.

 Non lasciare mai il prodotto incustodito.

 Assicurare il prodotto contro un utilizzo indesiderato e contro il furto.

 Assicurarsi che nella combinazione del prodotto con dispositivi di terzi (p. es. cuscini, dispositivi di trazione, ecc.) sia garantita l'adeguatezza dei singoli componenti e dell'unità così creata. Per informazioni sull'adeguatezza della combinazione, consultare il produttore dei componenti terzi o il rivenditore specializzato Reha.

 Il prodotto contiene piccoli pezzi che, in determinate circostanze, possono rappresentare un pericolo di soffocamento per i bambini.

6 Destinazione d'uso e indicazione

Questo prodotto offre alle persone con difficoltà di deambulazione o incapaci di camminare la possibilità di sostituire la camminata con la guida di una carrozzina azionata dalla forza muscolare del conducente in una misura tecnicamente realizzabile. Lo scopo è quello di ottenere, ovvero di aumentare, la mobilità autonoma nella misura maggiore possibile e di integrare l'utilizzatore attivo della carrozzina nella vita quotidiana.

Indicazioni: Difficoltà di deambulazione o limitazione della capacità di camminare a causa di paralisi, perdita di un arto, difetto/deformità dell'arto, contratture articolari/danni alle articolazioni, disturbi neurologici e muscolari.

Controindicazioni: Singole opzioni di carrozzina non sono indicate per determinati quadri clinici o limitazioni. Durante il colloquio di consulenza, il terapeuta / il medico / il rivenditore specializzato Reha fa una scelta appropriata in base al caso specifico.

A titolo integrativo, il prodotto deve essere usato soltanto da persone che

- siano in grado di muovere e coordinare mani e braccia in modo tale da poter azionare durante il viaggio tutti gli elementi di comando;
- abbiano facoltà visive, fisiche e mentali tali da consentire di utilizzare con sicurezza il prodotto in tutte le situazioni rispettando i requisiti di legge per la circolazione su strade pubbliche; per i bambini o gli adulti con disabilità intellettive, motorie e visive gravi, gli accompagnatori possono provvedere alla sicurezza stradale necessaria in loro vece e come accompagnatori;
- siano state istruite sull'utilizzo da parte di un rivenditore specializzato Reha oppure da PRO ACTIV.

7 Utilizzo conforme alla destinazione d'uso

Questa carrozzina è stata progettata per l'utilizzo su superfici piane e stabili in ambienti interni ed esterni. Evitare di spostarsi con il prodotto su terreni accidentati (p. es. su ciottoli, sabbia, fango, neve, ghiaccio o pozzanghere profonde) e in condizioni atmosferiche avverse (p. es. tempeste), poiché ne possono derivare rischi incalcolabili.

Il carico massimo ammesso del prodotto nella versione standard è di 120 kg. La versione Heavy Duty e le esecuzioni personalizzate possono essere progettate per carichi

superiori, con rispettiva indicazione sulla targhetta identificativa. Si noti che i limiti di carico riportati sulla targhetta identificativa non devono essere superati neppure per il trasporto di oggetti e per gli esercizi di rafforzamento nel prodotto. Si noti che il carico massimo si riduce di conseguenza per i componenti applicati al prodotto con limiti di carico inferiori quali p. es. ruote motrici con pochi raggi.

L'utilizzo del prodotto in conformità alla sua destinazione d'uso è il requisito fondamentale per un funzionamento sicuro. In linea di massima, il prodotto può essere utilizzato unicamente per gli impieghi indicati e descritti nelle presenti istruzioni per l'uso. Ciò include l'immagazzinamento, il trasporto, la manutenzione / l'ispezione e la riparazione così come le avvertenze di sicurezza riportate nei singoli capitoli delle presenti istruzioni per l'uso.

8 Specifiche tecniche

8.1 Peso del prodotto

Il peso totale con la dotazione base deve partire da 8,5 kg.

8.2 Peso del carico

Peso massimo del carico:

120 kg di carico utile

La versione Heavy Duty e le esecuzioni personalizzate possono essere progettate per carichi superiori, con rispettiva indicazione sulla targhetta identificativa.

8.3 Altezza degli ostacoli e raggio di sterzata

Altezza massima degli ostacoli percorribili / superabili: 10

Raggio di sterzata:

- ca. 1,3 m senza manovra
- ca. 1,1 m con manovra (dipende fortemente dal numero di manovre)

8.4 Dotazione di base e dimensioni

Nella dotazione di base, il prodotto è dotato di sistema di seduta e schienale, parti laterali, ruote sterzanti, ruote motrici comprensive di pneumatici e mancorrenti, freno a leve separate e poggiatesta.

Dimensioni SPEEDY F4:

Larghezza del sedile: 30 - 50 cm
 Profondità del sedile: 36 - 48 cm
 Altezza dello schienale: 20 - 48 cm
 Campanatura: 1°, 4°, 6°

Dimensioni SPEEDY F2:

Larghezza del sedile: da 31 cm
 Profondità del sedile: da 31 cm
 Altezza dello schienale: 20 - 48 cm
 Campanatura: 1°, 4°, 6°

8.5 Durata del ciclo di vita

La durata del ciclo di vita del prodotto è di 6 anni.

9 Targhetta identificativa e contrassegni sul prodotto

La **targhetta identificativa** si trova sul telaio del prodotto. Sulla targhetta identificativa sono indicati il modello esatto, il numero di serie e altri dati tecnici.

In caso di contatto con il rivenditore specializzato Reha oppure con PRO ACTIV in merito al prodotto, tenere sempre a portata di mano il numero di serie e l'anno di costruzione riportati sulla targhetta identificativa.

	Modell
	model
 Reha-Technik GmbH Im Hofstätt 11 D-72359 Dotternhausen www.proactiv-gmbh.de	SN
	serial number

	date of manufacture
	max. Zuladung
	max. load
	max. Anhängelast
	max. towed capacity

Contrassegno CE
 "Conformità europea"

Prodotto medico

Produttore

Osservare le istruzioni per l'uso

Numero di serie

Data di produzione

Il prodotto è contrassegnato con **altri simboli** (adesivi):



Prodotto non omologato per l'utilizzo come sedile all'interno di un veicolo



Prodotto omologato per l'utilizzo come sedile all'interno di un veicolo, contrassegno dei collegamenti del sistema di bloccaggio sulla carrozzina o dei punti di fissaggio per i sistemi di ritegno della carrozzina

Per informazioni più dettagliate consultare il capitolo 27.

10 Messa in funzione e consegna

Il prodotto vi viene consegnato pronto all'uso da un rivenditore specializzato Reha o da un servizio esterno o dal consulente prodotti dell'azienda PRO ACTIV.

Sulla base delle istruzioni per l'uso in dotazione, vengono impartite istruzioni complete sull'uso del prodotto. A tale riguardo Le vengono consegnati come documenti scritti la conferma delle istruzioni verbali impartite e il protocollo di consegna. Riceverà inoltre le istruzioni per l'uso e, se necessario, gli altri accessori per uso personale. Si raccomanda la presenza di una seconda persona che segua le istruzioni impartite, cosicché, in caso di necessità, possa prestare il proprio aiuto nell'uso del prodotto.

Durante la consegna, la conferma delle istruzioni verbali (capitolo 38) e il protocollo di consegna, compresa la check-list (capitolo 39) devono essere compilati. Il rivenditore specializzato Reha dovrà spedire a PROACTIV i documenti compilati in formato elettronico via e-mail oppure cartaceo via fax o a mezzo posta.

11 Conoscenza del prodotto e dell'ambiente circostante

Alla prima messa in funzione, guidare il prodotto alla velocità minima per poter familiarizzare con le caratteristiche di guida dello stesso. Adattare la velocità e le manovre di guida sempre alle capacità dell'utente e alle condizioni esterne. Entro breve avrà già la sensazione di poter utilizzare il prodotto in modo sicuro. Prima di percorrere discese o salite con il prodotto, familiarizzare perfettamente con il prodotto su percorsi in piano.

Si eserciti a chinarvi, afferrare, allungare e salire e scendere fino a conoscere i limiti delle Sue capacità. Si faccia aiutare fino ad appurare cosa può provocare la caduta o il ribaltamento e come evitarli.

Impari a conoscere l'ambiente nel quale desidera utilizzare il prodotto. Presti attenzione agli ostacoli e imparate a superarli o ad evitarli.

12 Prima della guida / dell'uso – avvertenze di sicurezza

 Per salire non appoggiarsi al poggiatesta poiché sussiste rischio di ribaltamento.

 Prima di ogni viaggio controllare le condizioni delle ruote (p. es. ispezione visiva di raggi e cerchi, controllo della presenza di danneggiamenti agli pneumatici, corpi estranei e crepe). In caso di dubbi sull'idoneità all'uso, non utilizzare il prodotto.

 Verificare a intervalli regolari la pressione degli pneumatici. Rispettare i dati del produttore relativi agli pneumatici. Se la

pressione degli pneumatici è troppo bassa, la funzionalità ottimale del freno a leve separate non è garantita ed inoltre una pressione troppo bassa degli pneumatici compromette il comportamento di guida. Inoltre, aumenta il rischio di foratura.

 Prima di iniziare il viaggio, controllare il funzionamento dei freni del prodotto. Non intraprendere viaggi se non tutti i freni sono perfettamente funzionanti.

 Verificare periodicamente le condizioni di stabilità del rivestimento di sedile e schienale e, in caso di dubbio, farle valutare dal rivenditore specializzato Reha.

 Sincerarsi sempre che i piedi durante l'uso del prodotto non possano supportare pedana.

 Prima dell'utilizzo del prodotto, assicurarsi che i supporti antiribaltamento siano in posizione di funzionamento e funzionanti.

 A causa delle influenze ambientali, in determinate circostanze, le caratteristiche e quindi la sede fissa del rivestimento delle maniglie di spinta possono peggiorare. Per questo motivo, prima di ogni utilizzo, verificare la stabilità e la sede fissa. Se questa condizione non dovesse essere più presente, le maniglie di spinta non devono essere più utilizzate prima di una riparazione.

 Prima di ogni utilizzo, assicurarsi che i supporti antiribaltamento e le maniglie di spinta siano correttamente bloccati così come gli assi flottanti delle ruote sterzanti e motrici.

 In base alla dotazione, il prodotto dispone di meccanismi di piegatura/pieghevoli che comportano il rischio di schiacciamento (p. es. dita incastrate). Pertanto, farsi spiegare l'utilizzo di questi meccanismi dal rivenditore specializzato Reha e provarli, guidati, in prima persona.

 Se necessario, è possibile equipaggiare il prodotto con una cintura per petto o bacino. Fare attenzione che la cinghia sia posizionata

in modo da non avere effetti negativi sulla respirazione, non sia causa di strangolamento in caso di caduta o ribaltamento dal prodotto e, in caso di emergenza, possa essere facilmente rimossa direttamente dall'utilizzatore.

 Fare attenzione che l'illuminazione passiva (riflettori) sia sempre presente sul prodotto e sia in condizioni perfette e ben visibile.

 Per riparare un guasto ai pneumatici, portare sempre con sé un kit di riparazione e una pompa dell'aria. In alternativa, uno spray per forature in grado di riempire il pneumatico con schiuma indurente.

13 Durante la guida / l'uso – avvertenze di sicurezza

 Tenere presente che, in presenza di temperature ambiente elevate (p. es. sauna), le parti del prodotto possono riscaldarsi fortemente. A partire da 50°C possono derivarne danni al prodotto e, già a partire da 40°C, rischi di ustioni per l'utilizzatore che, proprio nelle persone con disturbi della sensibilità, non devono essere sottovalutati. Per questo motivo, il prodotto non deve essere esposto a tali sollecitazioni termiche. Per lesioni alle persone e danni alle cose derivanti da tali sollecitazioni, PRO ACTIV non può assumersi responsabilità o garanzia alcuna. Allo stesso modo sussistono determinati rischi in presenza di temperature estremamente basse che si devono minimizzare, p. es., indossando indumenti isolanti adeguati.

 Si possono percorrere soltanto terreni sui quali il prodotto si possa controllare in modo sicuro attraverso mancorrenti. Non condurre il prodotto su pendenze superiori al 10%.

 Ridurre al minimo la velocità in curva e, se possibile, inclinare la parte superiore del corpo nella direzione della curva.

 Dato che sussiste il rischio di ribaltamento, non procedere trasversalmente rispetto a salite e discese.

 Evitare di fermarsi su pendii ripidi, poiché sussiste il rischio di perdere il controllo del prodotto. Se possibile, su un pendio evitare svolte o cambi di direzione.

 Tenere presente che il freno a leve separate e il freno integrale sono freni di stazionamento che devono essere azionati solo con il prodotto fermo. Qui non si tratta di freni di esercizio adatti alla riduzione della velocità.

 Non fissare oggetti (borse, ecc.) al prodotto.

 Durante la guida in zone pedonali, mantenere la velocità max. ammessa (velocità a passo d'uomo di 6 km/h) e una distanza laterale sufficiente (almeno la larghezza della carrozzina) dagli ostacoli e da altri utenti della strada.

 Evitare la guida su terreni non saldi (p. es. su ciottoli, sabbia, fango, neve, ghiaccio o attraverso pozzanghere profonde).

 In caso di marcia su percorsi accidentati (p. es. in presenza di ciottoli sciolti e buche) sussiste un rischio superiore di guasti agli pneumatici e di ribaltamento.

 In caso di marcia su percorsi accidentati con buche e ciottoli sciolti, evitare il bloccaggio delle ruote sterzanti procedendo con attenzione.

 Il prodotto può influire su altre apparecchiature, ad esempio, i totem antitaccheggio dei negozi.

 Il prodotto è destinato esclusivamente al trasporto di una persona con mobilità limitata e non deve essere utilizzato per scopi diversi da quelli previsti, p. es., per il trasporto di merci.

 In linea di principio, in retromarcia si dovrebbero utilizzare i supporti antiribaltamento, poiché sussiste un maggiore rischio di ribaltamento. Se ciò non è possibile, accertarsi, con l'aiuto di altre persone che il ribaltamento sia escluso.

 Il prodotto deve essere azionato esclusivamente con i mancorrenti. In caso di azionamento sugli pneumatici (pollice o dito sulla superficie di scorrimento degli pneumatici), sussistono rischi di schiacciamento e lesioni di tali arti.

 Non toccare l'area dei raggi o altri passaggi stretti nell'area delle ruote. Qui, soprattutto durante la marcia, sussiste un rischio di lesioni superiore. In caso di coordinamento limitato degli arti, ad esempio i raggi andrebbero dotati di relativa protezione per ridurre al minimo i rischi.

 Durante il viaggio non si dovrebbe fumare, poiché il sistema di seduta e schienale possono venire danneggiati dalla cenere che cade.

14 Avvertenze di sicurezza sugli ostacoli

 Non è consentito salire le scale utilizzando il prodotto.

 Dato l'enorme rischio di ribaltamento e di lesioni, si dovrebbe salire su scale mobili con il prodotto soltanto se è stato eseguito un relativo corso di sicurezza ed è presente un accompagnatore a garanzia della sicurezza.

 L'altezza massima che può essere oltrepassata con il prodotto è di 10 cm.

 Gli ostacoli, quali ad esempio i cordoli dei marciapiedi, devono sempre essere superati con la marcia avanti e sempre alla velocità minima.

 In caso di superamento / attraversamento di ostacoli, occorre evitare nel modo più assoluto di rimanere agganciati all'ostacolo con parti del prodotto o del corpo, poiché altrimenti possono verificarsi cadute, gravi lesioni dell'utente e di terze persone oltre a danni al prodotto.

 Affrontare i cordoli dei marciapiedi e gli altri ostacoli da superare sempre frontalmente o ad angolo retto. In caso di avanzamento obliquo o di superamento di un ostacolo con una sola ruota motrice, sussiste un maggiore rischio di ribaltamento laterale.

 Se il prodotto con l'utilizzatore deve essere trasportato oltre un ostacolo e sono presenti dispositivi allo scopo, quali, p. es., rampe di accesso o ascensori, è necessario utilizzarli. Se questi dispositivi non fossero presenti, superare l'ostacolo facendo effettuare il trasporto a due persone. A questo proposito il prodotto non deve essere trasportato afferrandolo per le parti laterali, le ruote motrici o per il poggiatesta. Per il trasporto del prodotto raccomandiamo di afferrarlo per il telaio e per la barra posteriore trasversale.

 Prima di superare un ostacolo (gradini, soglie, ecc.) è necessario portare i supporti antiribaltamento dalla posizione attiva a quella passiva o rimuoverli in modo che, in fase di superamento, l'utilizzatore non possa incastrarsi sull'ostacolo e cadere. Superato l'ostacolo, è necessario riportare immediatamente in posizione attiva i supporti antiribaltamento (capitolo 24.1.1).

 Per il superamento di ostacoli, quali cordoni dei marciapiedi o gradini, è necessario inclinare attivamente il prodotto. In caso contrario, la ruota sterzante può mettersi di traverso e bloccarsi sull'ostacolo. Ne possono derivare danni alla ruota sterzante o alla forcella della ruota sterzante e lesioni all'utilizzatore. Se non è possibile un'inclinazione attiva, l'ostacolo non deve essere attraversato oppure è necessario chiedere aiuto alla persona di accompagnamento. Ciò va tenuto in considerazione soprattutto in caso di utilizzo di motori elettrici supplementari.

15 Avvertenze di sicurezza sui punti pericolosi e sulle situazioni di pericolo

L'utente del prodotto, tenendo conto delle presenti istruzioni per l'uso, delle proprie conoscenze di guida e delle facoltà fisiche, decide in modo autonomo quali tragitti percorrere.

Le conoscenze di guida personali sono significative soprattutto nei punti pericolosi indicati a titolo di esempio di seguito, il cui superamento è deciso sulla base delle valutazioni dell'utente del prodotto:

- Moli, zone di atterraggio e attracco, vie e piazze in prossimità di corsi d'acqua, ponti non protetti e dighe.
- Vie strette, percorsi in pendenza (p. es. rampe e salite), vie strette su un pendio, percorsi di montagna.
- Vie strette e / o ripide / inclinate sulle arterie stradali principali o in prossimità di precipizi.
- Strade ricoperte da foglie o neve oppure ghiacciate.
- Rampe e dispositivi di sollevamento su veicoli.

 In curva oppure durante la svolta su salite o percorsi in pendenza sussiste un rischio elevato di ribaltamento laterale a causa dello spostamento del baricentro. Evitare tali manovre di guida. Se non è possibile evitarle, condurre queste manovre di guida con maggiore prudenza e soltanto a bassa velocità. Eventualmente eseguire la manovra soltanto con l'ausilio di un'altra persona.

 Procedere con la massima cautela su gradini, spigoli, precipizi o altre zone a rischio.

 Quando si attraversano le arterie stradali principali, gli incroci e i passaggi a livello, occorre prestare maggiore prudenza. Non attraversare mai i binari su strade o passaggi a livello parallelamente, poiché le ruote potrebbero rimanere incastrate impedendo di manovrare il prodotto.

 Durante la percorrenza di rampe e dispositivi di sollevamento su veicoli, prestare la massima prudenza. Assicurarsi preventivamente che la rampa abbia una larghezza sufficiente per non rischiare che una delle ruote del prodotto scivoli dalla rampa. Durante il sollevamento o la discesa di una rampa o di un dispositivo di sollevamento, azionare il freno di stazionamento del prodotto. Mantenere il prodotto sempre al centro della rampa.

 In caso di bagnato, l'aderenza degli pneumatici sul fondo si riduce. Sussiste un maggiore rischio di scivolamento. Adattare alla situazione la modalità di guida, frenata e sterzo.

16 Dopo la guida / l'uso – avvertenze di sicurezza

 Prima di scendere dal prodotto, azionare i freni di stazionamento.

 Per scendere non appoggiarsi al poggiapiedi perché potrebbe ribaltarsi.

17 Possibilità di regolazione individuali

 *Le seguenti istruzioni sono rivolte soltanto a rivenditori specializzati Reha o a PROACTIV*

La regolazione della posizione del sedile è possibile soltanto se il prodotto è equipaggiato con i **blocchi cuscinetti ruota sterzante con inclinazione regolabile** (non installabili successivamente, è possibile solo nel caso di SPEEDY F4 e SPEEDY F2 con geometria del telaio classica). In questo caso è possibile regolare **l'inclinazione del sedile ovvero l'altezza del sedile anteriormente**. Questa regolazione avviene attraverso la posizione delle ruote sterzanti nelle forcelle delle ruote sterzanti e le dimensioni delle forcelle delle

ruote sterzanti. Altrimenti non sono previste ulteriori possibilità di regolazione.



Figura 1: Blocco cuscinetti ruota sterzante con inclinazione regolabile

17.1 Adattamento dell'altezza del sedile anteriore attraverso il posizionamento delle ruote sterzanti nella forcella della ruota sterzante

Gli adattamenti dell'altezza del sedile anteriore o dell'inclinazione del sedile possono essere effettuati attraverso il posizionamento della ruota sterzante nella forcella della ruota sterzante. Di solito, le forcelle delle ruote sterzanti hanno tre possibilità di posizionamento, attraverso le quali è possibile modificare l'altezza del sedile con incrementi di 15 mm.

- Se si deve aumentare l'inclinazione del sedile o l'altezza del sedile anteriore, la ruota sterzante viene montata in una posizione inferiore nella forcella della ruota sterzante.
- Se si deve ridurre l'inclinazione del sedile o l'altezza del sedile anteriore, la ruota sterzante viene montata in una posizione superiore nella forcella della ruota sterzante.



Figura 2: Tre posizioni nella forcella della ruota sterzante per il posizionamento della ruota sterzante ed effetto sull'altezza del sedile anteriore

Le istruzioni per lo smontaggio ed il montaggio delle ruote sterzanti sono riportate nel capitolo 22.1.

17.2 Adattamento dell'altezza del sedile anteriore attraverso la sostituzione della forcella della ruota sterzante

Se l'intervallo di regolazione della forcella della ruota sterzante presente non è sufficiente, è possibile ricorrere alla dimensione più piccola o più grande successiva.

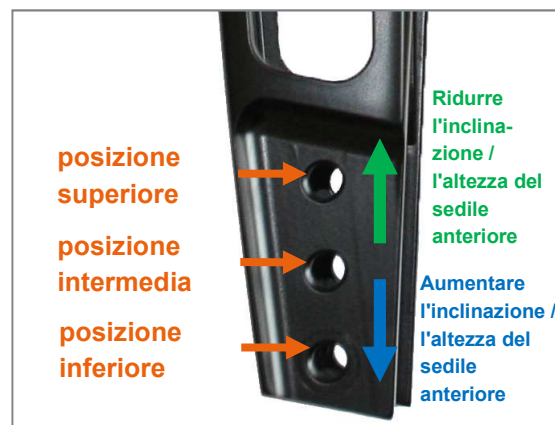
La posizione inferiore della dimensione forcella 1 corrisponde alla posizione superiore della dimensione forcella 2 e la posizione inferiore della dimensione forcella 2 alla posizione superiore della dimensione forcella 3.



Figura 3: Dimensioni forcella della ruota sterzante con contrassegno delle stesse regolazioni dell'altezza del sedile per diverse dimensioni forcella della ruota sterzante

Le istruzioni per la sostituzione delle forcelle delle ruote sterzanti sono riportate nel capitolo 22.3.

17.3 Istruzioni generali

Ad ogni modifica dell'inclinazione o dell'altezza del sedile anteriore è necessario:

- verificare la traccia delle ruote motrici ed eventualmente regolarla nuovamente (vedere il capitolo 21.2),
- regolare nuovamente gli assi di rotazione forcella (vedere il capitolo 22.4),
- eventualmente riposizionare l'angolazione dello schienale (vedere il capitolo 18.1),
- assicurare un'altezza dal suolo sufficiente del poggiatesta. In base all'esperienza non dovrebbe essere inferiore a 4 cm (vedere il capitolo 23).
- Eventualmente è necessario regolare nuovamente l'altezza del supporto antiribaltamento (vedere il capitolo 24.1.3).

18 Sistema di schienale

 Evitare di lasciarsi cadere nel rivestimento del sedile e dello schienale / nello schienale a conchiglia, poiché ciò aumenta notevolmente il rischio di spostamento, di caduta o di guasto.

18.1 Angolazione dello schienale

18.1.1 Possibilità di regolazione per schienali saldamente avvitati sulle piastre laterali

 Le seguenti istruzioni sono rivolte soltanto a rivenditori specializzati Reha o a PROACTIV

Per gli schienali saldamente avvitati sulle piastre laterali non è prevista la possibilità di uno spostamento flessibile dell'angolazione dello schienale senza attrezzi.



Figura 4: Schienale saldamente avvitato sulla piastra laterale, dotazione parte laterale in carbonio con spondina paraspruzzi integrata

Tuttavia, è possibile eseguire uno spostamento permanente dello schienale di 5° in avanti o indietro con un attrezzo se il prodotto è equipaggiato

- con una "piastra laterale in alluminio" o
- con una "piastra laterale in alluminio con spondina paraspruzzi avvitata" o
- con una "piastra laterale in alluminio con spondina paraspruzzi integrata".

Per questo nella zona posteriore della piastra laterale ci sono tre fori in alto e un foro oblungo in basso per il posizionamento dei tubi dello schienale. Per spostare lo schienale di 5° in avanti o indietro, allentare le due viti di fissaggio M5 (apertura della chiave di 3 mm) con rondelle su ogni lato e posizionare le viti di fissaggio con le rondelle nei fori desiderati della piastra laterale in alto e in basso nella posizione corrispondente del foro oblungo (stesso posizionamento sul lato destro e sinistro). Serrare quindi le viti di fissaggio M5 (apertura della chiave di 3 mm) nuovamente con 6 Nm e bloccarle con apposito prodotto.



Figura 5: Regolazione della posizione dello schienale tramite i fori nella piastra laterale o nella spondina paraspruzzi

18.1.2 Possibilità di regolazione per schienale regolabile

In caso di dotazione di uno schienale regolabile e ripiegabile, l'angolo dello schienale può essere regolato in modo flessibile senza l'utilizzo di attrezzi e lo schienale può essere completamente ripiegato. L'inclinazione dello schienale può essere bloccata in 7 posizioni con incrementi di 5°.



Fare attenzione che, a causa dell'aumento dell'angolo tra schienale e sistema di seduta, il baricentro continua ad essere spostato indietro e quindi il punto di ribaltamento del prodotto può essere raggiunto prima.

18.1.3 Indicazioni per la posizione seduta in caso di schienale regolabile

Per una buona posizione seduta raccomandiamo, se possibile, di mantenere lo schienale perpendicolare al suolo.

Per schienali più bassi a causa di disabilità, con tensione cinghia adattabile, in determinate circostanze, per una buona stabilità in posizione seduta è utile inclinare leggermente in avanti lo schienale e allentare la cinghia più alta del rivestimento schienale, in modo che l'imbando nell'area superiore sia maggiore (vedere il capitolo 18.2).

La possibilità di regolazione dell'inclinazione dello schienale supporta la seduta attiva ed assicura flessibilità all'utilizzatore della carrozzina. Di seguito alcuni esempi:

- Se dovesse essere effettuata una modifica dell'inclinazione del sedile (vedere il capitolo 17), l'inclinazione dello schienale può essere regolata in modo corrispondente.
- Quando si affrontano salite e per il trasporto di bagagli (p. es. zaini) sullo schienale, il baricentro si sposta indietro e il pericolo di ribaltamento aumenta. È possibile contrastarlo regolando in modo opportuno l'inclinazione dello schienale in avanti,
- Per una seduta comoda, lo schienale può essere bloccato nella posizione posteriore, in modo che lo schienale sia leggermente inclinato indietro.

18.1.4 Adattamento dell'angolazione dello schienale in caso di schienale regolabile ovvero piegatura dello schienale

Per **regolare lo schienale** è necessario scaricarlo (in caso contrario, sussiste il pericolo di ribaltamento) e poi allentare i bulloni di bloccaggio che si innestano a destra e sinistra nei fori di bloccaggio delle parti laterali. Allo scopo, inserire la mano sotto il rivestimento sedile e tirare in avanti al centro sulla corda collegata con i bulloni di bloccaggio.



Figura 6: Bullone di bloccaggio collegato con la corda (vista dal lato interno del prodotto)



Figura 7: Il bullone di bloccaggio fa presa nel foro di bloccaggio della parte laterale (vista dal lato interno del prodotto, senza spondina paraspruzzi)



Figura 8: Corda per l'azionamento dei bulloni di bloccaggio e quindi la regolazione dell'angolazione dello schienale

Se tirando la corda si sono allentati entrambi i bulloni di bloccaggio, è possibile regolare lo schienale in base alle esigenze e bloccarlo nuovamente rilasciando la corda. Prima di caricare nuovamente, fare attenzione al bloccaggio sicuro di entrambi i bulloni di bloccaggio nei fori di bloccaggio desiderati (stessa posizione a destra e sinistra).

Nell'area di regolazione dello schienale può essere montata come limitazione una vite di battuta.



Figura 9: Vite di battuta (vista dal lato esterno del prodotto)

 Dopo ogni regolazione dell'angolazione dello schienale verificare il bloccaggio fisso dello schienale tramite i bulloni di bloccaggio.

Per **piegare lo schienale**, tirare in avanti la corda al centro e abbassare contemporaneamente lo schienale fintanto che non poggia sul sedile. Se si desidera riportare lo schienale all'angolazione desiderata, procedere come descritto all'inizio per la regolazione dell'inclinazione dello schienale.



Video Regolazione dell'angolazione dello schienale e piegatura:

<https://www.youtube.com/watch?v=rXdDUbinJW4>

18.2 Schienale adattabile e possibilità di regolazione

Il sistema di schienale "Schienale adattabile e imbottitura" è costituito da un sistema di cinghie e da un'imbottitura. L'imbando dello schienale può essere adattato alle esigenze individuali tramite la cinghia con occhielli di tensionamento.

Innanzitutto rimuovere l'imbottitura dello schienale applicata tramite nastri in pile-velcro. Il sistema di cinghie sottostante è regolato di fabbrica in modo che la cinghia superiore e inferiore abbiano un imbando di ca. 2 cm. Le cinghie intermedie sono tesate per un buon supporto lombare.



Figura 10: Sistema di cinghie del rivestimento schienale adattabile con tre cinghie



Figura 11: Sistema di cinghie del rivestimento schienale adattabile con quattro cinghie

Per la **regolazione dell'imbando del sistema di cinghie**, l'occhiello di tensionamento della relativa cinghia viene mantenuto sulla linguetta e premuto verso destra finché la cinghia si allenta.



Figura 12: Premere verso destra l'occhiello di tensionamento sulla linguetta

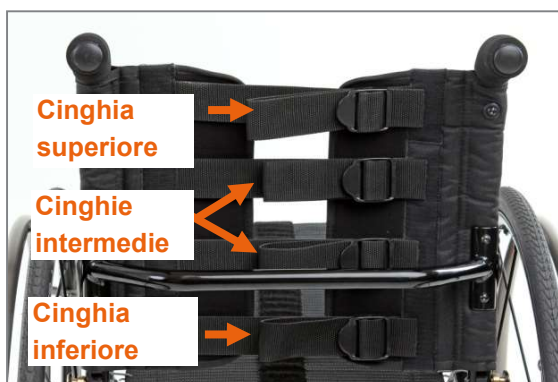

Figura 13: Occhiello di tensionamento completamente aperto

Ora è possibile serrare o allentare la cinghia rispettivamente per un imbando inferiore o superiore (Fig. 14 e 15). Allo scopo, la cinghia non deve essere sfilata dall'occhiello di tensionamento.



Figura 14: Ridurre l'imbando



Figura 15: Aumentare l'imbando

Per appoggiare infine l'occhiello di tensionamento nuovamente al sistema di schienale, tirare verso sinistra la parte posteriore dell'occhiello. Dosare attentamente la forza di trazione per non regolare nuovamente l'imbando regolato.



Figura 16: Infine, appoggiare nuovamente al sistema di schienale l'occhiello di tensionamento



Figura 17: Occhiello di tensionamento appoggiato leggermente al sistema di schienale

Infine applicare nuovamente l'imbottitura dello schienale tramite i nastri in pile-velcro.

Se, durante la regolazione, una cinghia dovesse venire sfilata per sbaglio, le immagini seguenti mostrano l'inserimento corretto di una cinghia:



Figura 18: Passaggio 1: Inserimento della cinghia



Figura 19: Passaggio 2: Inserimento della cinghia



Figura 20: Passaggio 3: Attraversamento della cinghia



Figura 21: Passaggio 4: Semplice conduzione della cinghia attraverso l'occhiello di tensionamento

⚠ Le cinghie devono sempre essere guidate doppie attraverso gli occhielli di tensionamento, poiché altrimenti si allentano quando si utilizza il prodotto e, in caso di forte caricamento, i denti centrali degli occhielli di tensionamento vengono flessi in maniera estrema.



Figura 22: Passaggio 5: Rientro della cinghia attraverso l'occhiello di tensionamento per ottenere la "doppia guida" necessaria



Figura 23: Passaggio 6: Attraversamento della cinghia per doppia guida

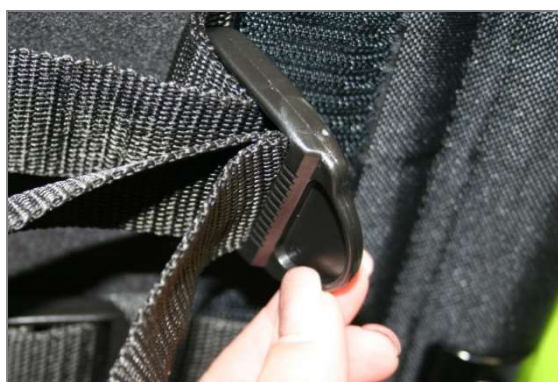

Figura 24: Passaggio 7: Doppia guida

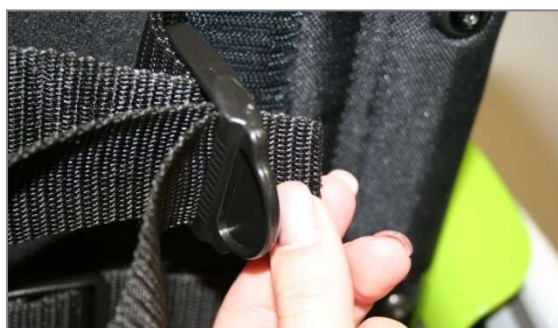

Figura 25: Passaggio 8: Inserimento della cinghia



Figura 26: Passaggio 9: Cinghia inserita

18.3 Schienale ergonomico a conchiglia e possibilità di regolazione

Il sistema di schienale "Schienale ergonomico a conchiglia" è costituito da una conchiglia in alluminio, nastri trasversali in velcro e un'imbottitura schienale.

Per lo schienale a conchiglia è già integrato un **imbando** grazie alla forma dello schienale a conchiglia, che non può essere regolato.

Tuttavia, è possibile regolare individualmente un **supporto lombare** tramite i nastri trasversali in velcro. Allo scopo, l'imbottitura dello schienale viene rimossa tramite i nastri in pile-velcro. Ora i nastri trasversali possono essere serrati allentando e riapplicando il

sistema in velcro in base alle esigenze individuali.



Figura 27: Schienale ergonomico a conchiglia (vista posteriore)



Figura 28: Schienale a conchiglia ergonomico senza imbottitura con nastri trasversali in velcro (vista anteriore)

Infine applicare nuovamente l'imbottitura dello schienale tramite i nastri in pile-velcro.

18.4 Staffa posteriore dello schienale Ergo Back e possibilità di regolazione

Il sistema di schienale "Staffa posteriore dello schienale Ergo Back" è costituito solitamente da una staffa posteriore dello schienale (con o senza supporto lombare) e da un rivestimento adattabile dello schienale incluso l'imbottitura adattata. Le possibilità di regolazione del **rivestimento adattabile dello schienale** sono descritte nel capitolo 18.2.



Figura 29: Staffa posteriore dello schienale Ergo Back con rivestimento adattabile dello schienale e imbottitura applicata (vista posteriore)



Figura 30: Staffa posteriore dello schienale Ergo Back con rivestimento adattabile dello schienale con quattro cinghie, imbottitura rimossa (vista posteriore)

Se la staffa posteriore dello schienale Ergo Back è combinato con uno **schienale a conchiglia** invece che con il rivestimento adattabile dello schienale, si valgono le possibilità di regolazione descritte nel capitolo 18.3.



Figura 31: Staffa posteriore dello schienale Ergo Back con schienale a conchiglia (vista posteriore)

19 Sistema di seduta

 Evitare di lasciarsi cadere nel rivestimento del sedile e dello schienale / nello schienale a conchiglia, poiché ciò aumenta notevolmente il rischio di spostamento, di caduta o di guasto.

Di norma il sistema di seduta è costituito da un rivestimento del sedile Body Contour elastico o da un sistema di cinghie.

Con un sistema di seduta con **rivestimento del sedile Body Contour** non sono disponibili possibilità di regolazione. Il rivestimento sedile Body Contour ha un effetto elastico e, mentre si è seduti, forma automaticamente un imbando.



Figura 32: Rivestimento sedile Body Contour

Il **sistema di cinghie** può essere regolato in un secondo momento. Tramite i nastri in pile-velcro è possibile modificare l'imbando della seduta per adattarlo al proprio sistema di cuscini. A tale scopo, il rivestimento del sedile non dovrebbe presentare un imbando eccessivo per evitare il contatto con i tubi trasversali del telaio.

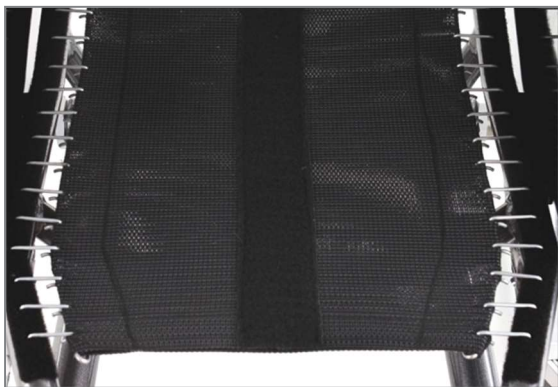

Figura 33: Sistema di cinghie aperto con nastri in pile-velcro per la regolazione dell'imbando

Nota:

È prescritto l'uso di un cuscino sul sistema di seduta. In presenza di basse temperature, il cuscino impedisce l'ipotermia degli arti inferiori e protegge dallo sporco e dall'umidità. Inoltre il cuscino garantisce una distribuzione uniforme della pressione sul sedere e attutisce urti e vibrazioni.

20 Spondina paraspruzzi

20.1 Piastra laterale con spondina paraspruzzi integrata

Se il prodotto è equipaggiato con una "piastra laterale con spondina paraspruzzi integrata", la piastra laterale e la spondina paraspruzzi sono un pezzo unico, saldamente avvitato allo schienale e al telaio del prodotto. In questo caso non è possibile rimuovere la spondina paraspruzzi o spostarla nella sua posizione verso la ruota motrice.



Figura 34: Piastra laterale con spondina paraspruzzi integrata (vista senza ruota motrice)

20.2 Piastra laterale con spondina paraspruzzi avvitata

20.2.1 Panoramica delle denominazioni

Se il prodotto è equipaggiato con una "piastra laterale con spondina paraspruzzi avvitata", la spondina è avvitata su ogni lato con due viti di fissaggio M5 (apertura della chiave di 3 mm) con rondelle e due sostegni spondina paraspruzzi sono saldamente avvitati alla piastra laterale.



Figura 35: Piastra laterale con spondina paraspruzzi avvitata e viti di fissaggio M5 (vista senza ruota motrice)



Figura 36: Sostegno spondina paraspruzzi

20.2.2 Rimozione e applicazione della spondina paraspruzzi

 Le seguenti istruzioni sono rivolte soltanto a rivenditori specializzati Reha o a PROACTIV

È possibile **rimuovere** la spondina paraspruzzi su ogni lato allentando le due viti di fissaggio M5 (apertura della chiave di 3 mm) con le rondelle e rimuovendo i due sostegni spondina paraspruzzi.

20.2.3 Adattamento della posizione della spondina paraspruzzi

 Le seguenti istruzioni sono rivolte soltanto a rivenditori specializzati Reha o a PROACTIV

Per **regolare** la spondina paraspruzzi nella sua posizione verso la ruota motrice, è possibile utilizzare la griglia presente nella sezione anteriore della spondina. Allo scopo, allentare la vite di fissaggio M5 anteriore (apertura della chiave di 3 mm) con rondella. Posizionare la spondina paraspruzzi come desiderato e inserire la vite di fissaggio M5 con rondella nel foro corrispondente della griglia e nel sostegno spondina paraspruzzi. Serrare quindi la vite di fissaggio M5 (apertura della chiave di 3 mm) con una forza di 6 Nm.



Figura 37: Griglia per la regolazione della posizione della spondina paraspruzzi (vista senza ruota motrice)

20.3 Spondina paraspruzzi rimovibile mediante funzione di innesto

20.3.1 Panoramica delle denominazioni



Figura 38: Albero snodato schienale



Figura 39: Spondina paraspruzzi rimossa dal prodotto



Figura 42: Il bullone di bloccaggio fa presa nel foro di bloccaggio della parte laterale (vista senza spondina paraspruzzi e dotazione con freno integrale)



Figura 40: Spondina paraspruzzi applicata al prodotto (dotazione del prodotto con freno integrale o freni a pinza senza guida di arresto del freno, vista senza ruota motrice)



Figura 43: Il bullone di bloccaggio fa presa nel foro di bloccaggio della parte laterale (vista senza spondina paraspruzzi e dotazione con freno a leve separate)



Figura 41: Spondina paraspruzzi applicata al prodotto (dotazione del prodotto con freno a leve separate con guida di arresto del freno, vista senza ruota motrice)



Figura 44: Bullone di bloccaggio bloccato nella staffa di sostegno della spondina paraspruzzi (vista con spondina paraspruzzi)

20.3.2 Rimozione e applicazione della spondina paraspruzzi

Per **rimuovere la spondina paraspruzzi** è necessario innanzitutto sbloccare i bulloni di bloccaggio. Allo scopo, inserire la mano sotto il rivestimento sedile e tirare in avanti al centro sulla corda collegata con i bulloni di bloccaggio e tenerla in posizione tirata.



Figura 45: Bullone di bloccaggio collegato con la corda (vista dal lato interno del prodotto)



Figura 46: Corda per l'azionamento del bullone di bloccaggio

⚠ Tenere presente che: Se durante la rimozione della spondina paraspruzzi la persona siede nel prodotto, è necessario scaricare lo schienale prima di tirare la corda.

Ora è possibile prima tirare in avanti la spondina paraspruzzi fuori dalla guida piastra laterale per la staffa di sostegno (successivamente la corda può essere nuovamente rilasciata) e poi indietro dall'albero snodato schienale.



Figura 47: Spondina paraspruzzi tirata anteriormente fuori dalla guida piastra laterale (vista senza ruota motrice)

Per l'**applicazione della spondina paraspruzzi**, questa viene prima inserita posteriormente con la staffa di sostegno sull'albero snodato schienale; quindi la staffa di sostegno viene inserita anteriormente nella guida della piastra laterale e viene premuta verso il basso finché il bullone di bloccaggio è bloccato nella staffa di sostegno.



Figura 48: Staffa di sostegno inserita sull'albero snodato schienale (vista senza ruota motrice)

20.3.3 Adattamento della posizione della spondina paraspruzzi

 Le seguenti istruzioni sono rivolte soltanto a rivenditori specializzati Reha o a PROACTIV

Dopo aver sostituito gli pneumatici, è necessario eventualmente adattare la posizione della spondina paraspruzzi al passaruota. La distanza tra gli pneumatici e la spondina paraspruzzi dovrebbe essere compresa tra 5 e 8 mm per impedire che le dita rimangano incastrate, che gli pneumatici grattino sulla spondina paraspruzzi e che la maniglia venga ostacolata dopo il corrimano.

Per adattare la posizione della spondina paraspruzzi, allentare su ogni spondina paraspruzzi le due viti di fissaggio M5 (apertura della chiave di 3 mm) dai rispettivi sostegni.



Figura 49: Sostegno spondina paraspruzzi



Figura 50: Viti di fissaggio M5 e fori oblunghi della staffa di sostegno

A questo punto è possibile mettere in posizione la staffa di sostegno lungo i fori oblunghi della spondina paraspruzzi e della staffa di sostegno stessa.

Poi i sostegni spondina paraspruzzi vengono posizionati in modo corrispondente e le viti di fissaggio M5 (apertura della chiave di 3 mm) vengono avvitate nuovamente con 6 Nm nei sostegni spondina paraspruzzi.



Figura 51: Fori oblunghi della spondina paraspruzzi

20.3.4 Dimensioni della spondina paraspruzzi

 Le seguenti istruzioni sono rivolte soltanto a rivenditori specializzati Reha o a PROACTIV

La spondina paraspruzzi (in alluminio e carbonio) è disponibile in tre diverse dimensioni. Per le diverse dimensioni si distinguono le dimensioni della copertura ruota:

30 mm (dimensione 1), 36 mm (dimensione 2), 46 mm (dimensione 3)



Figura 52: Dimensione della copertura ruota

La dimensione della spondina paraspruzzi può essere letta sulle tacche sul bordo inferiore della spondina paraspruzzi. Una tacca significa dimensione 1, due tacche dimensione 2 e tre tacche dimensione 3.



Figura 53: Contrassegno dimensione sulla spondina paraspruzzi

Dopo il passaggio a pneumatici più larghi o dopo la modifica della campanatura, eventualmente è utile passare ad un'altra dimensione della spondina paraspruzzi. Tale cambio, se necessario, viene organizzato dal rivenditore specializzato Reha.

21 Ruote motrici

21.1 Rimozione e applicazione delle ruote motrici



Figura 54: Pulsante di bloccaggio dell'asse flottante al centro dell'asse ruota

Per la **rimozione delle ruote motrici** inserire le dita nei raggi attorno al mozzo della ruota. Tenendo premuto con il pollice il pulsante di

bloccaggio al centro dell'asse ruota è possibile sbloccare le ruote e rimuoverle.

In caso di **applicazione delle ruote motrici**, è necessario premere i pulsanti di bloccaggio e inserire le ruote motrici con gli assi flottanti nelle boccole della ruota motrice. Al riguardo si dovrebbe soprattutto fare attenzione che il pulsante di bloccaggio venga di nuovo completamente espulso dopo l'applicazione della ruota poiché, in caso contrario, le ruote non sono correttamente assicurate. L'espulsione è avvenuta se è possibile visualizzare la scanalatura di indice.



Figura 55: Asse flottante con scanalatura di indice

! Prima di utilizzare il prodotto è necessario verificare se le ruote sono fisse in sede e se gli assi flottanti sono bloccati.

Gli assi flottanti sono equipaggiati di serie con i pulsanti di bloccaggio standard piccoli (vedere la figura precedente). In via opzionale è possibile dotare l'**asse flottante di un supporto di comando e di un pulsante grande**. Per questa opzione le operazioni di rimozione e applicazione delle ruote motrici sono identiche.

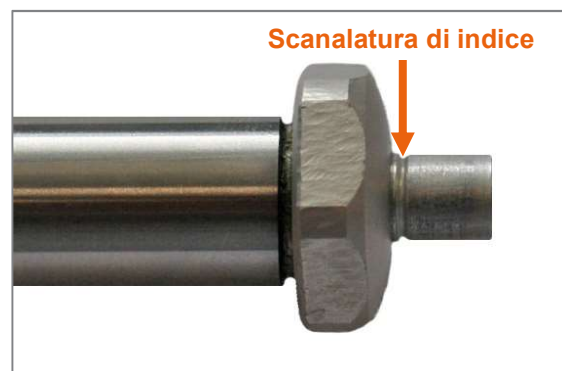

Figura 56: Asse flottante con supporto di comando e pulsante grande

Raccomandazione di equipaggiamento:

Per i tetraplegici o persone con funzionalità limitata delle dita è disponibile un **Tetra Clip** per azionare il bloccaggio dell'asse flottante. Il Tetra Clip è un alloggiamento di plastica avvitato esternamente sul mozzo della ruota motrice che viene azionato mediante un perno spinto attraverso. Il perno presenta un contrassegno rosso su un lato (asse flottante aperto) e un contrassegno verde sull'altro (asse flottante bloccato). È possibile premere il perno con il palmo della mano in direzione del centro della ruota motrice e così aprire o chiudere il bloccaggio dell'asse flottante.

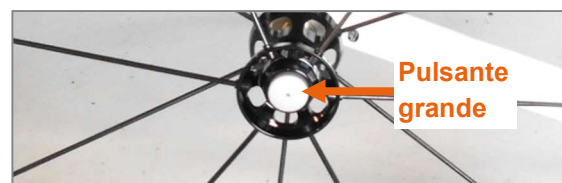

Figura 57: Tetra Clip con asse flottante bloccato



Figura 58: Tetra Clip con asse flottante aperto: è possibile rimuovere la ruota motrice

21.2 Verifica e regolazione della traccia della ruota motrice

 *Le seguenti istruzioni sono rivolte soltanto a rivenditori specializzati Reha o a PROACTIV*

Una traccia delle ruote correttamente regolata favorisce la scorrevolezza del prodotto. Per **verificare** la traccia, procedere come di seguito illustrato:

Posizionare il prodotto su una superficie piana e assicurarlo contro lo spostamento accidentale.

Misurare l'altezza asse (dal suolo all'asse della ruota motrice) e contrassegnare questa misura su entrambi gli pneumatici anteriormente e posteriormente.



Figura 59: Contrassegno dell'altezza asse anteriormente e posteriormente su entrambi gli pneumatici

Poi misurare la distanza tra le ruote motrici anteriormente e posteriormente ad altezza asse dove sono riportati i contrassegni. Idealmente, la distanza di entrambe le ruote motrici dovrebbe essere la medesima anteriormente e posteriormente. In generale, la distanza anteriore delle ruote motrici non deve essere superiore a quella posteriore. Inoltre, la distanza posteriore non deve essere più di 5 mm superiore a quella anteriore. Se così non fosse, correggere la traccia delle ruote.



Figura 60: Distanza tra i contrassegni degli pneumatici (ad altezza asse), posteriormente

Per la **regolazione della traccia** procedere come di seguito illustrato:

1. Allentare i dadi di fissaggio in alluminio (apertura della chiave di 41 mm) su entrambi i lati.



Figura 61: Boccola della ruota motrice e dado di fissaggio in alluminio (vista posteriore)

2. Ruotando la boccola della ruota motrice (apertura della chiave di 22 mm), regolare nuovamente la traccia in modo corretto. Al riguardo tenere presente che: Ruotando le boccole ruota motrice in direzione di marcia, la traccia si chiude in avanti. Ruotando le boccole delle ruote motrici in direzione inversa a quella di marcia, si ha un comportamento esattamente contrario e la traccia si apre.
3. Assicurarsi che la distanza anteriore dal telaio sia la stessa a destra e a sinistra.



Figura 62: Distanza anteriore dal telaio (SPEEDY F4 e F2 con geometria del telaio classica)



Figura 63: Distanza anteriore dal telaio (SPEEDY F2 sovradimensionata)

4. Tramite misurazione della distanza delle ruote motrici anteriormente e posteriormente ad altezza asse (dove sono riportati i contrassegni), verificare nuovamente che la distanza anteriore delle ruote motrici non sia superiore a quella posteriore. Inoltre, la distanza posteriore non deve essere più di 5 mm superiore a quella anteriore.





Figura 64: Distanza tra i contrassegni degli pneumatici (ad altezza asse), posteriormente

- Quando tutte le distanze sono corrette, utilizzando una chiave a bocca (apertura della chiave di 22 mm) mantenere la boccia della ruota motrice in posizione e serrare il dado di fissaggio in alluminio (apertura della chiave di 41 mm) con una coppia di 70 Nm.

21.3 Campanatura

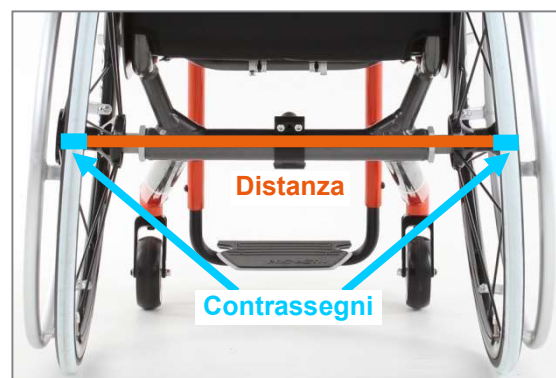
 Le seguenti istruzioni sono rivolte soltanto a rivenditori specializzati Reha o a PROACTIV

La campanatura aumenta la stabilità laterale del prodotto, determina però anche un aumento della larghezza complessiva del prodotto.

La campanatura viene eseguita in base all'ordinazione e può essere modificata successivamente sostituendo le bocchie della ruota motrice (con campanatura integrata) se il prodotto è equipaggiato con blocchi cuscinetti ruota sterzante con inclinazione regolabile. Se si dovesse desiderare una modifica della campanatura, rivolgersi al proprio rivenditore specializzato Reha oppure a PROACTIV.

21.4 Pressione pneumatici

Verificare la pressione degli pneumatici a cadenza regolare e dopo il verificarsi di condizioni termiche estreme (non con pneumatici in gomma piena). La **pressione degli pneumatici massima ed eventualmente minima è stampata sul copertone** e dovrebbe essere rispettata.

 Se la pressione degli pneumatici è troppo bassa, la funzionalità ottimale del freno a leve separate e del freno integrale non è garantita ed inoltre una pressione troppo bassa degli pneumatici compromette il comportamento di guida. Inoltre, aumenta il rischio di foratura.

 La pressione degli pneumatici aumenta con la temperatura. Se la pressione è troppo elevata, gli pneumatici possono scoppiare.

Pertanto, gli pneumatici del prodotto non devono essere esposti a temperature eccezionalmente elevate, come, ad esempio, quelle presenti in sauna o in estate dietro ad un vetro.

 Quando si gonfiano gli pneumatici, fare attenzione a non superare la pressione indicata.

Per verificare o correggere la pressione degli pneumatici, procedere come di seguito illustrato:

- Assicurare il prodotto contro lo spostamento accidentale.
- Di solito la ruota motrice è dotata di una valvola per auto. Svitare il tappo sulla valvola.



Figura 65: Valvola con tappo



Figura 66: Valvola senza tappo

3. Posizionare il connettore della valvola del dispositivo ad aria compressa, ovvero del compressore, sulla valvola (potrebbe essere necessario posizionare sul connettore anche un adattatore) e, se è presente una leva di bloccaggio, assicurare il collegamento ribaltando la leva di bloccaggio.
4. Ora controllare la pressione degli pneumatici. Se la pressione degli pneumatici non coincide con i valori prescritti, correggerla.
5. Poi rilasciare la leva di bloccaggio (se presente), estrarre il connettore dalla valvola e applicare saldamente il tappo sulla valvola.



Figura 67: Compressore



Figura 68: Connettore valvola e leva di bloccaggio del compressore

21.5 Prolungamento interasse

21.5.1 Prolungamento interasse saldato fisso (SPEEDY F2 sovradimensionata)

Il "prolungamento interasse saldato fisso" **non è rimovibile**.

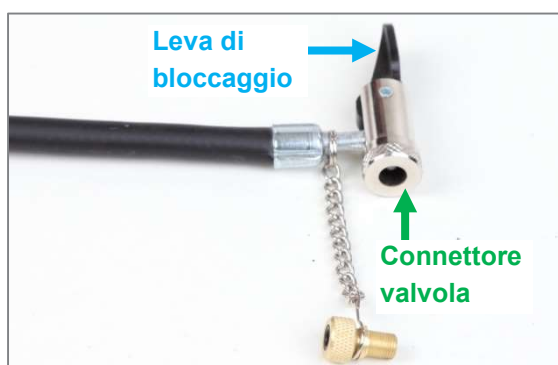

Figura 69: Prolungamento interasse saldato fisso (SPEEDY F2 sovradimensionata)

Per **riposizionare le ruote motrici** tra l'asse carrozzina e l'asse del prolungamento interasse, procedere come descritto nel capitolo 21.1.

21.5.2 Prolungamento interasse rimovibile e prolungamento interasse con inclinazione regolabile e rimovibile

È possibile utilizzare il "prolungamento interasse rimovibile" o "prolungamento interasse con inclinazione regolabile" insieme al prodotto se sul prodotto è presente una piastra di supporto di base (non installabile successivamente).



Figura 70: Piastra di supporto di base e punto di rotazione sul prodotto (vista laterale in basso senza ruota motrice)

Il "prolungamento interasse rimovibile" e il "prolungamento interasse con inclinazione regolabile e rimovibile" sono identici per quanto riguarda la procedura di applicazione e rimozione sul prodotto. Di seguito questa procedura viene descritta con immagini relative al "prolungamento interasse rimovibile".



Figura 71: Panoramica delle denominazioni



Figura 72: Quick Pin del prolungamento interasse con pulsante di bloccaggio

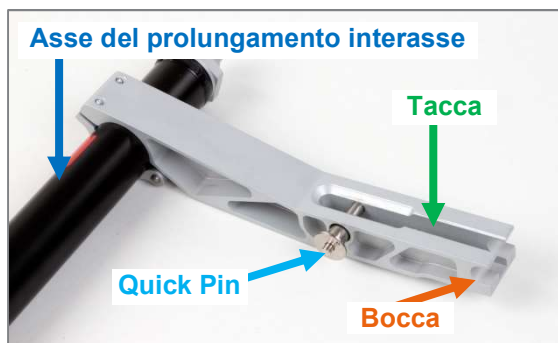

Figura 73: Bocca del prolungamento interasse

Per l'**applicazione del prolungamento interasse** introdurre la bocca al di sotto dell'asse carrozzina e bloccarla sul punto di rotazione su entrambi i lati. Sollevare quindi il prolungamento interasse finché la piastra di supporto di base non si posiziona nella tacca del prolungamento interasse. Mantenere il prolungamento interasse in questa posizione e inserire i Quick Pin a destra e a sinistra. Ora il prolungamento interasse è ben fissato.



Figura 74: Prolungamento interasse applicato (vista dal lato esterno del prodotto senza ruota motrice)

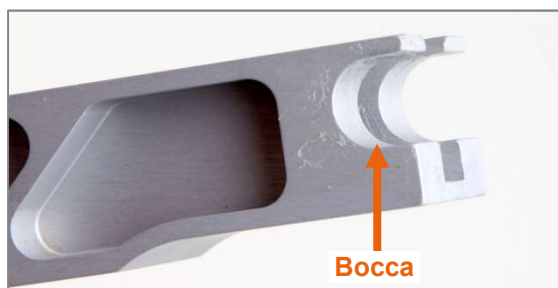

Figura 75: Prolungamento interasse applicato, Quick Pin inseriti (vista posteriore)

Per la **rimozione del prolungamento interasse** mantenerlo saldamente in posizione, premere sui pulsanti di bloccaggio dei Quick Pin e rimuovere entrambi i Quick Pin dal prolungamento interasse. Allentare quindi la bocca del prolungamento interasse su entrambi i lati del punto di rotazione spostando il prolungamento interasse leggermente verso il basso e tirandolo indietro per rimuoverlo dal prodotto.



Figura 76: Pulsante di bloccaggio del Quick Pin

Suggerimento:

I Quick Pin possono poi essere inseriti nei fori del prolungamento interasse per evitare che vadano persi (Fig. 72).

Per **riposizionare le ruote motrici** tra l'asse carrozzina e l'asse del prolungamento interasse, procedere come descritto nel capitolo 21.1.



Figura 77: Asse carrozzina e asse del prolungamento interasse (vista dal lato esterno del prodotto senza ruota motrice)

Regolazione dell'inclinazione in caso di "prolungamento interasse con inclinazione regolabile e rimovibile":

In caso di "prolungamento interasse con inclinazione regolabile e rimovibile", è possibile regolare la posizione dell'asse del prolungamento interasse e quindi l'altezza del sedile posteriore. Allo scopo, è possibile regolare l'altezza del sedile mediante uno snodo dentato con incrementi di inclinazione di 6°.

Per regolare l'angolazione, allentare su ogni lato le due viti di fissaggio M6 (apertura della chiave di 5 mm) e la vite di fissaggio M8

(apertura della chiave di 6 mm). Ora è possibile regolare l'angolazione mediante lo snodo dentato. Serrare quindi su entrambi i lati le viti di fissaggio M6 (apertura della chiave di 5 mm) con una forza di 10 Nm e la vite di fissaggio M8 (apertura della chiave di 6 mm) con una forza di 20 Nm.



Figura 78: Viti di fissaggio M8 e M6 per la regolazione dell'inclinazione in caso di "prolungamento interasse con inclinazione regolabile e rimovibile"



Figura 79: Esempi di regolazioni dell'inclinazione del prolungamento interasse

21.6 Varie ed eventuali

Se fosse necessario sostituire pneumatici, flessibili o corrimano, consultare il rivenditore specializzato Reha.

Si noti che è possibile passare ad un altro tipo di pneumatici di una misura diversa soltanto in caso di dotazione con blocchi cuscinetti ruota sterzante con inclinazione regolabile (non installabili successivamente) poiché, in caso di blocchi cuscinetti ruota sterzante saldati, la struttura del telaio compreso l'orientamento dei blocchi cuscinetti ruota sterzante è allineata esattamente alla misura degli pneumatici ordinati e i blocchi cuscinetti ruota sterzante saldati non possono essere regolati successivamente.

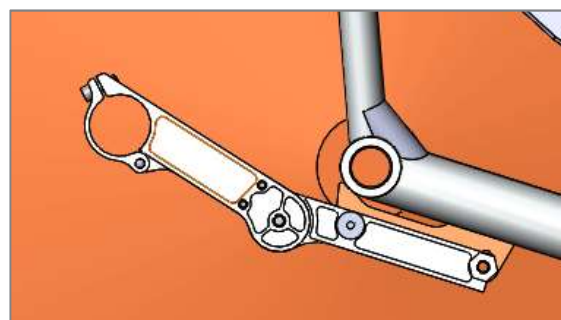
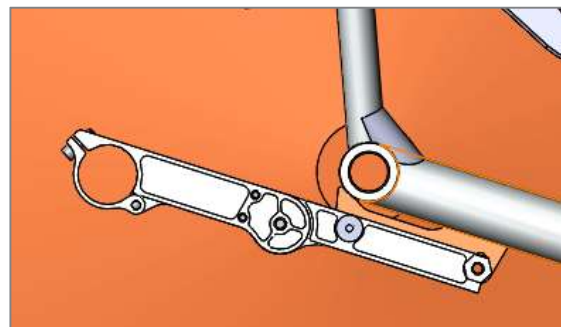

Figura 80: Blocco cuscinetti ruota sterzante con inclinazione regolabile

Raccomandazione di equipaggiamento:

I copriraggi impediscono che mani e dita finiscano nelle ruote e rimangano incastrate durante la marcia. In questo modo si riduce al minimo il rischio di lesioni.





Figura 81: Copriraggi per ridurre al minimo il pericolo di incastro di mani e dita

22 Ruote sterzanti

22.1 Sostituzione delle ruote sterzanti

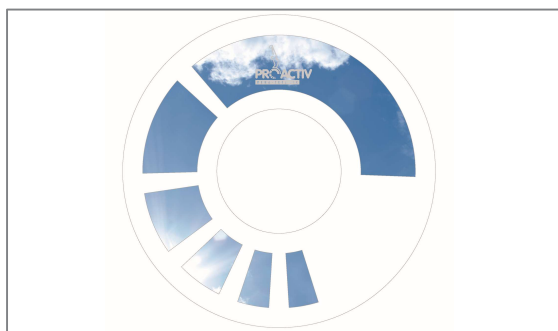
 Le seguenti istruzioni sono rivolte soltanto a rivenditori specializzati Reha o a PROACTIV

Le ruote sterzanti del prodotto sono applicate, in base al tipo di ruota sterzante, sopra a due viti di fissaggio asse M6 o sopra a una vite di fissaggio asse M6 e a un dado M6.

22.1.1 Sostituzione delle ruote sterzanti in caso di applicazione sopra a due viti di fissaggio asse

Per lo smontaggio di una ruota sterzante svitare la vite di fissaggio asse M6 (apertura della chiave di 4 mm) da un lato.



Figura 82: Vite di fissaggio M6 dell'asse ruota sterzante (vista dal lato esterno del prodotto)



Figura 83: Ruota sterzante con asse in alluminio con esagono cavo

Ora l'asse in alluminio con un esagono cavo (apertura della chiave di 4 mm) è visibile al centro dell'asse. Questo esagono cavo viene utilizzato per il fissaggio dell'asse, mentre la seconda vite di fissaggio dell'asse M6 (apertura della chiave di 4 mm) viene svitata. Allo scopo, inserire ora una chiave esagonale (apertura della chiave di 4 mm) nell'esagono cavo dell'asse in alluminio e mantenerla in posizione. Contemporaneamente, svitare la vite di fissaggio dell'asse M6 che è rimasta (apertura della chiave di 4 mm) sull'altro lato.

Ora è possibile rimuovere la ruota sterzante dalla forcella. Sulla ruota sterzante, a destra e sinistra, è applicato un distanziale che è possibile rimuovere per utilizzarlo successivamente nel montaggio della nuova ruota sterzante. Se si desidera montare un altro tipo di ruota sterzante, sfruttare i distanziali in dotazione che normalmente si differenziano in base al tipo di ruota sterzante.



Figura 84: Distanziale sulla ruota sterzante

Per il **montaggio della ruota sterzante** procedere in ordine inverso rispetto allo smontaggio. Fare attenzione a riapplicare i distanziali a destra e sinistra sulla ruota sterzante prima del montaggio nella forcella della ruota sterzante. La coppia delle viti di fissaggio dell'asse M6 (apertura della chiave di 4 mm) corrisponde a 7 Nm. Si raccomanda di utilizzare solamente viti con rivestimento Polyfleck. Le viti senza rivestimento Polyfleck devono essere bloccate con apposito prodotto.

22.1.2 Sostituzione delle ruote sterzanti in caso di applicazione sopra a una vite di fissaggio asse e al dado

Per lo **smontaggio di una ruota sterzante** tenere fermo il dado M6 (apertura della chiave di 10 mm) e allentare la vite di fissaggio asse M6 (apertura della chiave di 4 mm). Ora è possibile rimuovere il dado M6 con la rondella, la vite di fissaggio asse M6 con la rondella e la ruota sterzante.



Figura 85: Vite di fissaggio M6 dell'asse ruota sterzante (vista dal lato esterno del prodotto)



Figura 86: Dado M6 dell'asse ruota sterzante (vista dal lato interno del prodotto)



Figura 87: Ruota sterzante con asse in alluminio



Figura 88: Distanziale sulla ruota sterzante

Per il **montaggio della ruota sterzante** posizionare la ruota sterzante con i distanziali nella forcella della ruota sterzante, tenere la ruota in posizione ed inserire la vite di fissaggio asse M6 con la rondella dal lato esterno del prodotto verso l'interno attraverso l'asse della ruota sterzante. Applicare quindi la rondella e il dado M6 (apertura della chiave di 10 mm) dall'altro lato. La coppia della vite di fissaggio dell'asse (apertura della chiave di 4 mm) corrisponde a 7 Nm.

22.2 Sfarfallio delle ruote sterzanti

Le oscillazioni incontrollate avanti e indietro della ruota sterzante attorno all'asse di rotazione della forcella della ruota sterzante (durante la marcia) vengono definite come "sfarfallio".



Se per le ruote sterzanti inizia lo sfarfallio, è necessario ridurre immediatamente la velocità di marcia per evitare che le ruote sterzanti si mettano di traverso e si blocchino e quindi limitare il pericolo di caduta.

La **velocità limite** alla quale può verificarsi uno sfarfallio della ruota sterzante **diminuisce con:**

- aumento del diametro della ruota sterzante,
- aumento del peso delle ruote sterzanti
- diminuzione del carico delle ruote sterzanti,
- incidenza delle ruote sterzanti in diminuzione

In generale, per contrastare lo sfarfallio delle ruote sterzanti, sono disponibili le seguenti possibilità:

- Se il prodotto è equipaggiato con blocchi cuscinetti ruota sterzante con inclinazione regolabile (e, in base alla dotazione della forcella della ruota sterzante, anche per i blocchi cuscinetti ruota sterzante saldati) è possibile ridurre lo sfarfallio **riducendo il diametro della ruota sterzante**. Pertanto, montare una ruota sterzante più piccola in un'altra posizione ruota nella forcella della ruota sterzante (l'altezza del sedile rimane invariata) sarebbe una possibilità per ridurre il fastidioso sfarfallio. Tuttavia, tenere presente che una ruota sterzante più piccola rende difficoltoso il superamento di ostacoli e rende necessaria l'inclinazione con maggiore frequenza. Tanto più piccola la ruota sterzante, quanto maggiori le capacità di guida richieste.
- Un'altra possibilità di ridurre lo sfarfallio sarebbe l'utilizzo di una **ruota sterzante più leggera con lo stesso diametro** o, come sopra descritto, **con un diametro più piccolo** (il diametro più piccolo è possibile soltanto se il prodotto è equipaggiato con blocchi cuscinetti ruota sterzante con inclinazione regolabile).



Figura 89: Incidenza

- Se il prodotto è equipaggiato con blocchi cuscinetti ruota sterzante con inclinazione regolabile, è possibile **ingrandire l'incidenza**. Come incidenza viene definito il tratto tra l'asse di rotazione della forcella della ruota sterzante proiettato al suolo e il punto di contatto della ruota. Per così dire, il punto di contatto della ruota sterzante segue l'asse di rotazione. L'incidenza determina una stabilizzazione della marcia rettilinea. L'aumento dell'incidenza può essere conseguito montando la ruota sterzante in un'altra posizione della ruota della forcella ruota sterzante (a questo proposito cambia l'altezza del sedile anteriore ovvero l'inclinazione del sedile, vedere il capitolo 17). Un'altra possibilità è quella di portare l'asse di rotazione della forcella ruota sterzante, inclinandolo, dalla verticale nell'area inferiore in direzione di marcia (vedere il capitolo 22.4). L'inclinazione dell'asse di rotazione della

forcella ruota sterzante può essere spostata dalla verticale fino a ca. 4 mm sulla lunghezza del blocco cuscinetti della ruota sterzante. In questo modo aumenta l'incidenza e la tendenza allo sfarfallio diminuisce.





Figura 90: Ingrandimento dell'incidenza tramite inclinazione dell'asse di rotazione della forcella ruota sterzante

22.3 Sostituzione delle forcelle delle ruote sterzanti

Per le forcelle delle ruote sterzanti si distingue tra una forcella con asse passante e una con asse flottante.

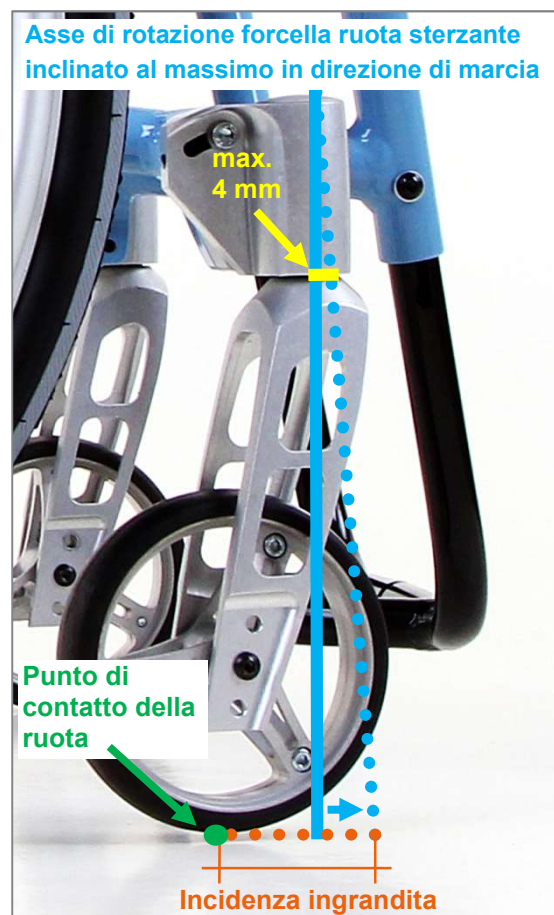
Inoltre, la sostituzione delle forcelle delle ruote sterzanti con l'asse passante è differente per i blocchi cuscinetti ruota sterzante con inclinazione regolabile e saldati.

22.3.1 Forcella della ruota sterzante con asse passante per i blocchi cuscinetti ruota sterzante con inclinazione regolabile

 Le seguenti istruzioni sono rivolte soltanto a rivenditori specializzati Reha o a PRO ACTIV

Per lo **smontaggio della forcella ruota sterzante con asse passante** è necessario innanzitutto rimuovere il tappo in alluminio presente sul blocco cuscinetti della ruota sterzante. Per allentare il tappo, è possibile utilizzare un cutter reperibile normalmente in commercio sotto il tappo e sollevarlo leggermente da più punti. Poi il dado M12 (apertura della chiave di 19 mm) viene allentato p. es. con l'ausilio di una chiave a bussola (apertura della chiave di 19 mm). Ora è possibile estrarre verso il basso l'asse di rotazione della forcella ruota sterzante dal blocco cuscinetti ruota sterzante.



Figura 91: Tappo in alluminio



Figura 92: Tappo in alluminio rimosso e dado M12 visibile

Per il **montaggio della forcella ruota sterzante** con asse passante, questa viene inserita con l'asse di rotazione forcella ruota sterzante nel blocco cuscinetti della ruota sterzante. Poi il dado M12 (apertura della chiave di 19 mm) viene nuovamente serrato con 3 Nm e bloccato con apposito prodotto. Infine, il tappo in alluminio viene nuovamente premuto sul blocco cuscinetti ruota sterzante.

Per rendere più scorrevole il movimento dell'asse di rotazione, stringere il dado M12 con una forza massima di 3 Nm. Per rendere il movimento dell'asse di rotazione meno scorrevole, applicare una coppia di serraggio maggiore.

22.3.2 Forcella della ruota sterzante con asse passante per i blocchi cuscinetti ruota sterzante saldati

 Le seguenti istruzioni sono rivolte soltanto a rivenditori specializzati Reha o a PRO ACTIV

Lo **smontaggio della forcella della ruota sterzante** con asse passante si effettua con la chiave per dadi fornita in dotazione. Questa chiave per dadi viene inserita in entrambi i fori del dado dell'asse di rotazione forcella della ruota sterzante e viene ruotata in senso antiorario, p. es., tramite una chiave a bocca con apertura di 24 mm. Durante l'operazione trattenere la forcella della ruota sterzante. Quando il dado è stato completamente rimosso, è possibile estrarre la forcella della ruota sterzante.



Figura 93: Allentamento del dado dell'asse di rotazione della forcella della ruota sterzante con la chiave per dadi



Figura 94: Dado dell'asse di rotazione forcella ruota sterzante completamente rimosso

Per il **montaggio della forcella ruota sterzante** con asse passante, inserire nuovamente l'asse di rotazione della forcella nel blocco cuscinetti della ruota sterzante e avvitare a fondo il dado dell'asse di rotazione della forcella ruota sterzante utilizzando la chiave per dadi fornita in dotazione (mantenendo la forcella in posizione) e quindi bloccarlo con un frenafili.

Per rendere più scorrevole il movimento dell'asse di rotazione, stringere il dado dell'asse di rotazione forcella della ruota sterzante con una forza massima di 3 Nm. Per rendere il movimento dell'asse di rotazione meno scorrevole, applicare una coppia di serraggio maggiore.

22.3.3 Forcella della ruota sterzante con asse flottante

Lo **smontaggio della forcella ruota sterzante** con asse flottante si effettua mediante il pulsante di bloccaggio posizionato sul lato interno della forcella. Afferrare, avvolgendola, la forcella della ruota sterzante e premere il pulsante di bloccaggio con il pollice. Ora, la forcella della ruota sterzante può essere estratta.



Figura 95: Forcella ruota sterzante con asse flottante e pulsante di bloccaggio

Per il **montaggio della forcella della ruota sterzante** con asse flottante, premere nuovamente il pulsante di bloccaggio e inserire l'asse di rotazione della forcella nel blocco cuscinetti della ruota sterzante. Al riguardo si dovrebbe soprattutto fare attenzione che il pulsante di bloccaggio venga di nuovo completamente espulso dopo l'applicazione della forcella poiché, in caso contrario, le forcelle non sono correttamente assicurate. L'espulsione è avvenuta se è possibile visualizzare la scanalatura di indice (Fig. 55).

22.4 Regolazione degli assi di rotazione della forcella ruota sterzante (per i blocchi cuscinetti ruota sterzante con inclinazione regolabile)

 *Le seguenti istruzioni sono rivolte soltanto a rivenditori specializzati Reha o a PRO ACTIV*

Per avere buone proprietà di sterzata e di marcia in linea dritta del prodotto, gli assi di rotazione forcella della ruota sterzante dovrebbero venire regolati in posizione verticale rispetto al suolo piano.

Per diversi motivi può essere necessario regolare gli assi di rotazione forcella della ruota sterzante:

- il punto di ribaltamento e/o le altezze del sedile vengono modificate.
- Gli assi di rotazione della forcella ruota sterzante non sono più verticali a causa di una caduta o di un colpo.
- Lo sfarfallio delle ruote sterzanti andrebbe ridotto.

Per regolare gli assi di rotazione della forcella ruota sterzante, il prodotto dovrebbe trovarsi su una superficie piana e la traccia delle ruote motrici dovrebbe già essere regolata (vedere il capitolo 21.2).

Ora **verificare** se gli assi di rotazione della forcella ruota sterzante sono in posizione verticale rispetto al suolo piano. Allo scopo, la soluzione migliore è applicare una squadra con un cursore regolabile in altezza sui bordi anteriori dei blocchi cuscinetti ruota sterzante. Il cursore dovrebbe essere allineato centralmente rispetto al blocco cuscinetti ruota sterzante.

Informazione:

Se i bordi anteriori dei blocchi cuscinetti ruota sterzante sono in verticale rispetto al suolo piano, il comportamento è il medesimo per gli assi di rotazione della forcella ruota sterzante.

Fare attenzione che i bordi anteriori dei blocchi cuscinetti ruota sterzante siano leggermente arrotondati. Pertanto, le distanze in alto e in basso tra il cursore della squadra ed il bordo anteriore del blocco cuscinetti ruota sterzante devono avere le stesse dimensioni.



Figura 96: Verifica della regolazione degli assi di rotazione della forcella della ruota sterzante

Raccomandazione sugli attrezzi:

La squadra con cursore può essere ordinata presso PRO ACTIV (Numero di ordinazione: 8000 901 000).

Se i bordi anteriori dei blocchi cuscinetti ruota sterzante non si trovano in verticale rispetto al suolo piano, è necessario reimpostare la regolazione. **Regolare** innanzitutto il blocco cuscinetti ruota sterzante destro, quindi il sinistro ed infine verificare ancora una volta il lato destro. Procedere come di seguito indicato:

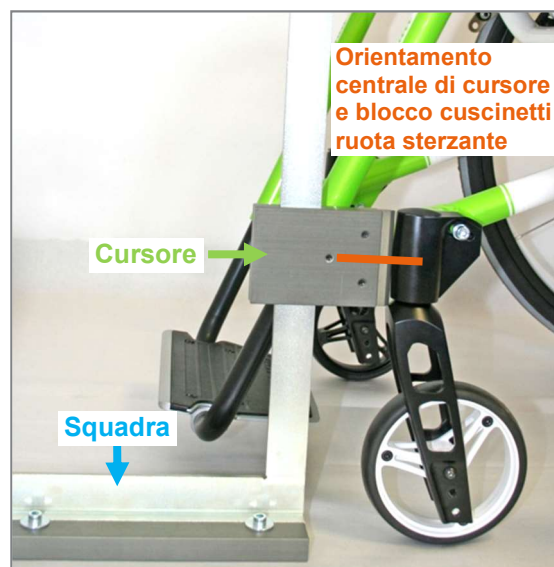
1. Allentare la vite prigioniera M5 (apertura della chiave di 2,5 mm).



Figura 97: Vite prigioniera M5

2. Allentare leggermente la vite di fissaggio M6 (apertura della chiave di 5 mm) sul lato interno del telaio.



Figura 98: Vite di fissaggio M6 sul lato interno del telaio, rondella presente sui telai a forma di G, ma non sui telai a forma di V

3. Ora allentare leggermente la vite di fissaggio M6 (apertura della chiave di 5 mm) sul lato esterno del telaio.



Figura 99: Vite di fissaggio M6 sul lato esterno del telaio

4. Con l'aiuto della squadra portare il blocco cuscinetti ruota sterzante in posizione verticale rispetto al suolo piano.
5. Serrare nuovamente le viti di fissaggio M6 (apertura della chiave di 5 mm) sul lato esterno e interno del telaio con una coppia di 10 Nm e controllare nuovamente la regolazione verticale.
6. Avvitare nuovamente la vite prigioniera M5 (apertura della chiave di 2,5 mm), in modo che appoggi sulla vite di fissaggio M6.

⚠ Dopo due interventi di regolazione sul blocco cuscinetti della ruota sterzante, si raccomanda di sostituire il frenafili per le viti di fissaggio M6 (apertura della chiave di 5 mm) sul lato esterno ed interno del telaio.

Nota:

Per ridurre lo sfarfallio delle ruote sterzanti può essere necessario inclinare gli assi di rotazione della forcella della ruota sterzante fuori dalla linea verticale (vedere capitolo 22.4).

23 Poggiapiedi

⚠ È necessario assicurare un'altezza sufficiente dal suolo del poggiapiedi. In base all'esperienza non dovrebbe essere inferiore a 4 cm. Ciò va rispettato nella regolazione dell'inclinazione del supporto pedana e nella regolazione della lunghezza della gamba.

23.1 Regolazione dell'inclinazione del supporto pedana

 Le seguenti istruzioni sono rivolte soltanto a rivenditori specializzati Reha o a PROACTIV

L'angolazione del **supporto pedana** può essere regolata allentando le viti di serraggio e fissaggio M6 (apertura della chiave di 5 mm) sul lato inferiore della piastra supporto pedana. Quando la regolazione angolare è completata, serrare nuovamente le viti di serraggio e fissaggio M6 (apertura della chiave di 5 mm) con max. 5 Nm. Questa coppia non andrebbe superata, poiché coppie superiori possono causare difetti di serraggio.



Figura 100: Poggiatesta dal basso

23.2 Poggiatesta passante



Figura 101: Poggiatesta passante

Per la **regolazione della lunghezza dei tubi supporto poggiatesta o per l'adattamento della lunghezza della gamba** è necessario allentare le viti di fissaggio M6 (apertura della chiave di 4 mm) sui lati esterni dei tubi del telaio su entrambi i lati. I tubi supporto poggiatesta vengono spostati poi lungo i fori oblungi e, in questo modo, portati nella posizione corretta. Fare attenzione che, dopo la regolazione, i tubi supporto poggiatesta abbiano la stessa lunghezza su entrambi i lati.



Figura 102: Vite di fissaggio M6 con rondella e foro oblungo nel tubo di supporto poggiatesta per la regolazione della lunghezza della gamba

Quando la posizione è regolata, fissare i tubi di supporto poggiatesta serrando le viti di fissaggio M6 (apertura della chiave di 4 mm) con le rondelle su entrambi i lati applicando una forza di 11 Nm.

Nota:

In presenza di un telaio del prodotto con forma a V, ovvero una maggiore ampiezza per le gambe in alto rispetto al basso, è necessario allentare la tensione dei tubi supporto poggiatesta nella piastra supporto pedana risultante dalla regolazione della lunghezza. In tal caso, aprire quindi le viti di serraggio e fissaggio M6 (apertura della chiave di 5 mm) sulla piastra supporto pedana prima di iniziare la regolazione della lunghezza della gamba. Per la procedura consultare il capitolo 23.1.

23.3 Poggiapiedi ribaltabile in alto da un solo lato



Figura 103: Poggiapiedi ribaltabile in alto da un solo lato, in posizione standard

Per il ribaltamento in alto da un solo lato del poggiapiedi sollevare verso l'alto sul lato sinistro il supporto pedana in direzione di marcia.



Figura 104: Per il ribaltamento in alto da un solo lato, sollevare verso l'alto sul lato sinistro il poggiapiedi in direzione di marcia (vista del prodotto da davanti)

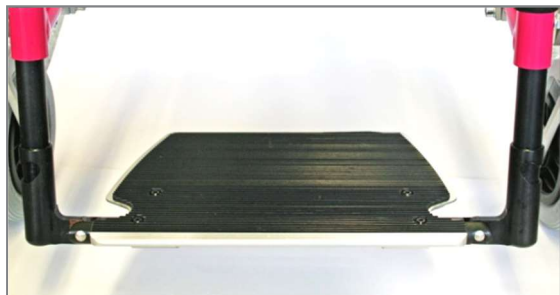

Figura 105: Supporto pedana sollevato dal sostegno (vista del prodotto da davanti)

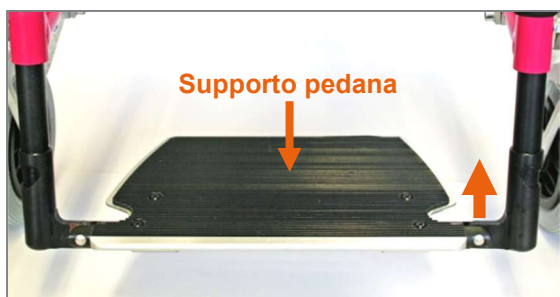

Figura 106: Poggiapiedi ribaltato verso l'alto da un solo lato (vista del prodotto da davanti)

Se il poggiapiedi viene abbassato, fare attenzione che entrambe le rientranze si trovino esattamente in posizione posteriore e anteriore sulla spina cilindrica del supporto.



Figura 107: Spina cilindrica e relative rientranze

Per la **regolazione della lunghezza dei tubi supporto poggiapiedi o per l'adattamento della lunghezza della gamba** è necessario allentare le viti di fissaggio M6 (apertura della chiave di 10 mm) sui lati esterni dei tubi del telaio su entrambi i lati. I tubi supporto poggiapiedi vengono spostati poi lungo i fori oblungi e, in questo modo, portati nella posizione corretta. Fare attenzione che, dopo la regolazione, i tubi supporto poggiapiedi abbiano la stessa lunghezza su entrambi i lati.



Figura 108: Vite di fissaggio M6 con rondella e foro oblungo nel tubo di supporto poggiapiedi per la regolazione della lunghezza della gamba

Quando la posizione è regolata, fissare i tubi di supporto poggiapiedi serrando le viti di fissaggio M6 (apertura della chiave di 10 mm) con le rondelle su entrambi i lati applicando una forza di 7 Nm.

Nota:

In presenza di un telaio prodotto con forma a V, ovvero una maggiore ampiezza per le gambe in alto rispetto al basso, è necessario allentare la tensione dei tubi supporto poggiapiedi nella piastra supporto pedana risultante dalla regolazione della lunghezza o correggere lo spostamento della posizione del supporto per la pedana. Aprendo le viti di serraggio e fissaggio M6 (apertura della chiave di 5 mm) sulla piastra supporto pedana è possibile spostare nuovamente il supporto per la pedana nella posizione corretta. Per la procedura consultare il capitolo 23.1.

23.4 Poggiapiedi ribaltabile all'indietro



Figura 109: Poggiapiedi ribaltabile all'indietro, in posizione standard

Per il **ribaltamento all'indietro** del poggiapiedi, portare le leve bullone di bloccaggio a destra o a sinistra in posizione verticale rispetto alle cerniere delle staffe per piedi. Ora è possibile spostare indietro il poggiapiedi.



Figura 110: Leva bullone di bloccaggio in posizione verticali per la cerniera staffa per piedi, aperta

Quando il poggiapiedi deve bloccarsi nella posizione ribaltata, portare la leva bullone di bloccaggio nuovamente in posizione orizzontale rispetto alle cerniere staffa per piedi. Ora le leve bullone di bloccaggio non poggiano completamente sulle cerniere staffa per piedi, poiché i bulloni di bloccaggio non sono ancora bloccati in una posizione di bloccaggio.



Figura 111: Leva bullone di bloccaggio, in posizione orizzontale, non bloccata in posizione e quindi non poggiante sulla cerniera staffa per piedi

Non appena, durante il movimento all'indietro, viene raggiunta una posizione di bloccaggio, i bulloni di bloccaggio si bloccano in posizione e le leve poggiano sulle cerniere staffa per piedi.



Figura 112: Leva bullone di bloccaggio, in posizione orizzontale, bloccata in posizione e quindi poggiante sulla cerniera staffa per piedi

Se si desidera portare il poggiatesta nuovamente in posizione standard, procedere come appena descritto e, durante la procedura, spostare il poggiatesta in avanti.

Dopo ogni "ribaltamento all'indietro" fare attenzione che il poggiatesta sia nuovamente bloccato correttamente in posizione. Ciò è visibile se le leve bullone di bloccaggio poggiano sulle cerniere staffa per piedi (Fig. 112).

Per la regolazione della lunghezza dei tubi supporto poggiatesta o per l'adattamento della lunghezza della gamba è necessario allentare le viti di fissaggio M6 (apertura della chiave di 4 mm) sui lati anteriori dei tubi del telaio su entrambi i lati. I tubi supporto poggiatesta sono fissati tramite le viti di fissaggio M6 (apertura della chiave di 4 mm) su inserti con 3 fori che servono a regolare la lunghezza della gamba. È possibile un solo prolungamento della lunghezza della gamba, poiché il tubo supporto poggiatesta viene sempre fissato nel foro più alto dell'inserto.



Figura 113: Vite di fissaggio M6 con rondella per la regolazione della lunghezza della gamba



Figura 114: Inserto con 3 fori (vista senza tubo supporto poggiatesta)

Se le viti di fissaggio M6 (apertura della chiave di 4 mm) sono allentate su entrambi i lati, i tubi supporto poggiatesta vengono spostati in modo che, su ogni lato, i fori nei tubi di supporto si trovino esattamente sopra ad un

foro nell'inserto sottostante. Fare attenzione che su entrambi i lati venga utilizzato lo stesso foro.

Quando la posizione è regolata, fissare i tubi di supporto poggiatesta serrando le viti di fissaggio M6 (apertura della chiave di 4 mm) con le rondelle su entrambi i lati applicando una forza di 11 Nm.

23.5 Poggiatesta ribaltabile all'indietro con meccanismo di innesto a molla



Figura 115: Poggiatesta ribaltabile all'indietro con meccanismo di innesto a molla, in posizione standard

Per il ribaltamento all'indietro del poggiatesta è necessario premere all'indietro la pedana con una leggera forza finché non si sblocca. Ora è possibile ribaltare completamente all'indietro del poggiatesta.



Figura 116: Poggiatesta ribaltabile all'indietro, con meccanismo di innesto a molla, posizione ribaltata all'indietro

Se si desidera riportare il poggiatesta nella posizione standard, spingerlo nuovamente in avanti con il piede.

Per la **regolazione della lunghezza dei tubi supporto poggiatesta o per l'adattamento della lunghezza della gamba** è necessario allentare le viti di serraggio e fissaggio M6 (con rivestimento Polyfleck, apertura della chiave di 4 mm) su entrambi i lati esterni dei tubi della gamba. Ora è possibile regolare la lunghezza della gamba lungo le tacche. Fare attenzione che su entrambi i lati venga utilizzata la stessa tacca.

Per una lunghezza minore della gamba è disponibile un ampio intervallo di regolazione. Se si desidera una lunghezza gamba maggiore, solitamente è possibile allungarla di 2 cm con il tubo gamba a disposizione. Se si desidera un allungamento maggiore, è possibile acquistare tubi gamba più lunghi dalla ditta PROACTIV.

Una volta regolata la lunghezza gamba, bloccarla inserendo le viti di serraggio e fissaggio M6 (con rivestimento Polyfleck, apertura della chiave di 4 mm) su entrambi i lati e serrarle applicando una forza di 7 Nm.



Figura 117: Tacche e viti di serraggio e fissaggio M6 per la regolazione della lunghezza della gamba (vista posteriore)

Nota:

In presenza di un telaio prodotto con forma a V, ovvero una maggiore ampiezza per le gambe in alto rispetto al basso e tubi supporto poggiapiedi che non corrono paralleli, è necessario allentare la tensione dei tubi supporto poggiapiedi nella piastra supporto pedana risultante dalla regolazione della lunghezza. In tal caso, aprire quindi le viti di serraggio e fissaggio M6 (apertura della chiave di 5 mm) sulla piastra supporto pedana prima di iniziare la regolazione della lunghezza della gamba. Per la procedura consultare il capitolo 23.1.

23.6 Avvertenze di sicurezza

Nella regolazione della lunghezza gamba prestare attenzione che non si sviluppi una forte pressione tra il lato inferiore della coscia dell'utilizzatore della carrozzina e il bordo del sistema di seduta.

24 Supporti antiribaltamento**24.1 Supporto antiribaltamento orientabile**

Per ridurre al minimo il rischio di ribaltamento all'indietro accidentale, come accessorio è disponibile un supporto antiribaltamento. Il supporto antiribaltamento viene adattato sul tubo asse tramite un adattatore supporto antiribaltamento e può essere orientato tramite un sistema a molle sotto il telaio.



Figura 118: Supporto antiribaltamento

24.1.1 Posizione attiva e posizione passiva

Per superare un ostacolo, è necessario portare il supporto antiribaltamento dalla posizione attiva alla posizione passiva, in modo che possa poggiare sull'ostacolo.

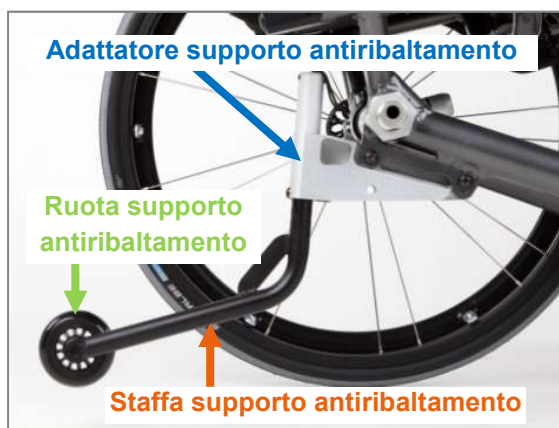

Figura 119: Posizione attiva del supporto antiribaltamento (vista posteriore)



Figura 120: Posizione passiva del supporto antiribaltamento (vista posteriore)

Per portare il **supporto antiribaltamento in posizione attiva**, premere la staffa supporto antiribaltamento verso il basso e ruotarla all'indietro. Assicurarsi che il supporto antiribaltamento sia nuovamente bloccato correttamente in posizione. Ciò è visibile se il perno a pressione da un lato e la vite di fissaggio M6 dall'altro lato sono bloccati in posizione nelle relative rientranze dell'adattatore supporto antiribaltamento.

Raccomandazione:

Una persona di accompagnamento può premere il supporto antiribaltamento verso il basso anche salendo sul perno a pressione e poi ruotandolo in posizione attiva.



Figura 121: Portare il supporto antiribaltamento in posizione attiva (vista posteriore)



Figura 122: Supporto antiribaltamento bloccata correttamente in posizione

Per portare il **supporto antiribaltamento in posizione passiva**, premere la staffa supporto antiribaltamento verso il basso e ruotare il supporto antiribaltamento verso l'interno sotto la seduta. Assicurarsi che il supporto antiribaltamento sia nuovamente bloccato correttamente in posizione. Ciò è visibile se il perno a pressione da un lato e la vite di fissaggio M6 dall'altro lato sono bloccati in posizione nelle relative rientranze dell'adattatore supporto antiribaltamento.

Raccomandazione:

Una persona di accompagnamento può premere il supporto antiribaltamento verso il basso anche salendo sulla lamiera di rinforzo e poi ruotandola in posizione passiva.



Figura 123: Portare il supporto antiribaltamento in posizione passiva (vista posteriore)

24.1.2 Rimozione e applicazione del supporto antiribaltamento



Le seguenti istruzioni sono rivolte soltanto a rivenditori specializzati Reha o a PRO ACTIV



Figura 124: Panoramica delle denominazioni

Per la **rimozione** del supporto antiribaltamento la vite di fissaggio M5 (apertura della chiave di 3 mm) sul perno di fissaggio molle viene svitata e contemporaneamente viene tenuta la corda che è fissata alla molla di trazione. Ora è possibile rilasciare la corda ed estrarre verso il basso la staffa supporto antiribaltamento dal relativo adattatore. Allo stesso modo deve essere rimosso anche il perno di fissaggio molle. Per evitare la perdita della vite di fissaggio M5, questa viene nuovamente avvitata nel perno di fissaggio molle.

Per l'**applicazione** del supporto antiribaltamento, la staffa supporto antiribaltamento viene inserita dal basso nell'adattatore supporto antiribaltamento e tirata verso l'alto sulla corda. Al riguardo la vite di fissaggio M6 da un lato e il perno a pressione dall'altro devono bloccarsi in posizione nelle rientranze dell'adattatore supporto antiribaltamento.



Figura 125: Staffa supporto antiribaltamento inserita nell'adattatore supporto antiribaltamento

Ora il supporto antiribaltamento sulla staffa supporto antiribaltamento viene mantenuto in basso in questa posizione ed il perno di fissaggio molle posizionato in alto sull'adattatore supporto antiribaltamento (allentare prima la vite di fissaggio M5 sul perno di fissaggio molle se questa è stata avvitata per evitare di perderla), in modo che la corda guardi verso l'alto.



Figura 126: Perno di fissaggio molle appoggiato sull'adattatore supporto antiribaltamento, corda tirata verso l'alto e vite di fissaggio M5 applicata

Quindi, la corda viene tirata fortemente verso l'alto, finché la molla di trazione in alto è visibile dal perno di fissaggio molle (da tenere fermo durante l'operazione).

Contemporaneamente, la vite di fissaggio M5 (apertura della chiave di 3 mm) viene avvitata nuovamente nel perno di fissaggio molle e attraverso l'occhiello di chiusura della molla di trazione. La vite di fissaggio M5 (apertura della chiave di 3 mm) deve essere bloccata con un frenafili.



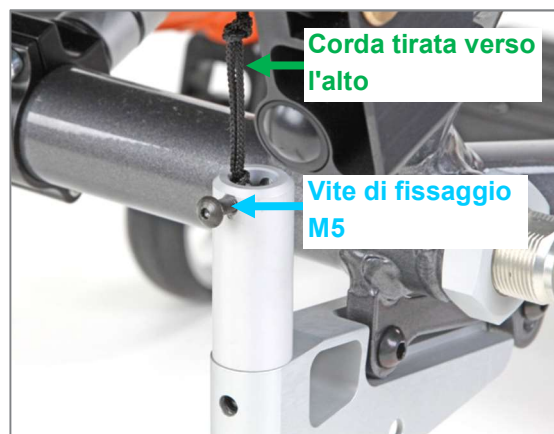

Figura 127: Molla di trazione con occhielli di chiusura

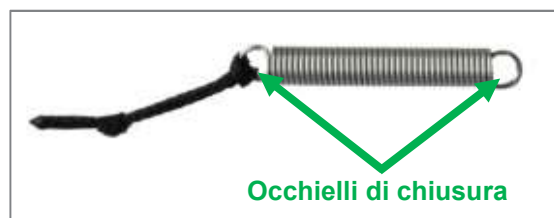

Figura 128: Vite di fissaggio M5 avvitata attraverso l'occhiello di chiusura della molla di trazione

24.1.3 Regolazione in altezza del supporto antiribaltamento

 Le seguenti istruzioni sono rivolte soltanto a rivenditori specializzati Reha o a PROACTIV

Per la regolazione in altezza del supporto antiribaltamento è necessario dapprima rimuoverlo (vedere il capitolo 24.1.2). Il perno a pressione viene poi rimosso tramite la vite di fissaggio M6 (apertura della chiave di 4 mm), alla quale è fissata in basso la molla di trazione. Durante l'allentamento della vite di fissaggio M6 è necessario tenere fermo il perno a pressione con una pinza (il perno a pressione deve essere protetto dai graffi se viene tenuto fermo con una pinza). Dopo aver rimosso la vite di fissaggio M6 è possibile rimuovere la molla di trazione.



Figura 129: Vite di fissaggio M6 e molla di trazione rimosse dalla staffa supporto antiribaltamento



Figura 130: Vite di fissaggio M6 con dischi a raggio e perno a pressione

All'interno della staffa supporto antiribaltamento si trova un inserto che deve essere adattato alla nuova altezza. L'inserto dovrebbe essere posizionato il più profondamente possibile nella staffa supporto antiribaltamento. Per il posizionamento dell'inserto è possibile utilizzare, ad esempio, un cacciavite.



Figura 131: Inserto della staffa supporto antiribaltamento e cacciavite

Ora la molla di trazione viene posizionata nell'inserto in modo che l'occhiello di chiusura della molla di trazione si trovi esattamente sopra il foro in cui poi verrà avvitata la vite di fissaggio M6. Dopo che l'inserto e la molla di trazione sono stati posizionati, la vite di fissaggio M6 (con entrambi i dischi a raggio ed il perno a pressione) (apertura della chiave di 4 mm) viene avvitata attraverso l'inserto e l'occhiello di chiusura della molla di trazione alla nuova altezza.

Infine, il supporto antiribaltamento viene nuovamente applicato al prodotto come descritto nel capitolo 24.1.2.

24.2 Supporto antiribaltamento centrale rimovibile



Figura 132: Supporto antiribaltamento centrale rimovibile (vista anteriore)

24.2.1 Rimozione e applicazione del supporto antiribaltamento centrale

Non è possibile orientare il supporto antiribaltamento centrale in posizione passiva. Questo supporto è previsto principalmente per superfici piane quali, p. es., una sala da ballo. In tal caso può essere adattato per la lezione di ballo e poi essere nuovamente rimosso.

Per **rimuovere** il supporto antiribaltamento centrale, aprire la leva di serraggio della pinza a morsa tirandola in avanti ovvero allontanandola dalla ruota supporto antiribaltamento. Ora tirare in avanti il supporto antiribaltamento.



Figura 133: Tirare in avanti la leva di serraggio per aprirla

Per **adattare** nuovamente il supporto antiribaltamento, inserire i ganci di fissaggio del supporto tra i gusci di fissaggio sul tubo trasversale posteriore del telaio e spingere il gancio di fissaggio della pinza a morsa sopra

ai due semigusci di centraggio. Ora chiudere la leva di serraggio della pinza a morsa facendo pressione sulla stessa (il bloccaggio è chiaramente percettibile).

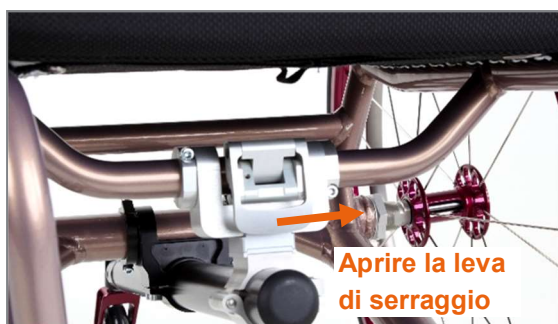

Figura 134: Supporto antiribaltamento centrale rimosso



Figura 135: Gusci di fissaggio sul tubo trasversale posteriore del telaio







Figura 136: Semigusci di centraggio sul tubo trasversale anteriore del telaio

24.3 Avvertenze di sicurezza

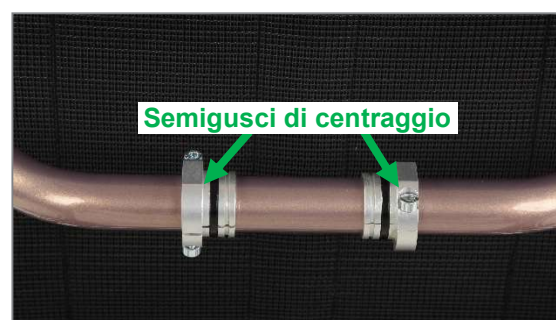
 Il supporto antiribaltamento è stato concepito esclusivamente per ridurre al minimo il pericolo di ribaltamento all'indietro. Non è

adatto per ridurre il pericolo di ribaltamento in avanti o di lato. Per ridurre al minimo questi pericoli, non sono disponibili accessori di sicurezza. Per questo motivo, l'utilizzatore del prodotto deve apprendere la gestione di questi pericoli lavorando insieme ai propri medici e terapeuti.

 Prima di utilizzare il prodotto, dopo ogni sollecitazione dei supporti antiribaltamento e dopo ogni cambiamento del prodotto, assicurarsi che i supporti antiribaltamento funzionino correttamente. In questo caso non deve essere possibile ruotare lateralmente dalla posizione attiva i supporti antiribaltamento per allontanarli, senza sbloccarli.

 Il bordo inferiore delle ruote supporto antiribaltamento deve avere una distanza max. di 5 cm dal suolo. Se si desidera o è necessaria una distanza maggiore, occorre esercitarsi e familiarizzare con il maggior rischio di ribaltamento con l'aiuto di terapeuti e medici.

 Se non fosse più assicurata la funzionalità dei supporti antiribaltamento o si avessero dubbi sul perfetto funzionamento, farli controllare dal rivenditore specializzato Reha e farli riparare prima di qualsiasi ulteriore utilizzo. In caso contrario sussiste un maggiore rischio di caduta e lesioni.

25 Freni

25.1 Freno a leve separate

25.1.1 Apertura e chiusura del freno

Il freno a leve separate può essere dotato di diverse leve del freno, quali p. es. leva del freno standard, lunga, esposta e ripiegabile. Le leve del freno possono essere montate in posizione standard o in basso. L'utilizzo è comunque lo stesso per tutte le leve del freno.



Figura 137: Sistema dei freni a leve separate con leva del freno standard

La **chiusura del freno** viene effettuata premendo la leva del freno in avanti verso il basso. In posizione chiusa, il bullone del freno preme all'interno lo pneumatico di ca. 4 mm (con il valore di pressione prescritto per gli pneumatici).





Figura 138: Freno aperto; la chiusura viene effettuata premendo in avanti verso il basso la leva del freno

 Tenere presente che il freno a leve separate è un freno di stazionamento che deve essere azionato solo a prodotto fermo. Qui non si tratta di un freno di esercizio adatto alla riduzione della velocità.

Per l'**apertura del freno** tirare nuovamente la leva del freno all'indietro verso l'alto. In posizione aperta, la distanza tra i bulloni del freno e gli pneumatici è compresa tra circa 3 e max. 4 mm.

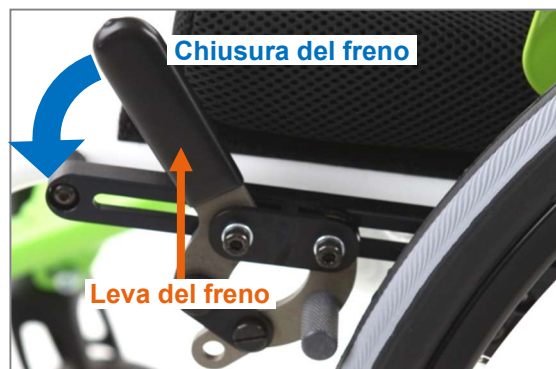

Figura 139: Freno chiuso; l'apertura viene effettuata tirando la leva del freno all'indietro verso l'alto.

25.1.2 Regolazione del freno

 Le seguenti istruzioni sono rivolte soltanto a rivenditori specializzati Reha o a PROACTIV

Per diversi motivi può essere necessario regolare il freno:

- modifica degli pneumatici o della relativa pressione,
- la traccia o la posizione delle ruote motrici è stata modificata,
- azione di frenata non uniforme o insufficiente dopo un lungo utilizzo.

Per la regolazione del freno a leve separate procedere come di seguito illustrato su entrambi i lati:

1. Situazione iniziale: Ruote motrici applicate al prodotto e freno a leve separate aperto. Le ruote motrici hanno il valore di pressione prescritto.
2. Per il **corretto posizionamento** del freno a leve separate allentare leggermente le viti di fissaggio M5 (apertura della chiave di 4 mm) in modo che il freno a leve separate possa essere spostato sulla guida di arresto del freno.



Figura 140: Viti di fissaggio M5 sulla guida di arresto del freno

3. Posizionare il freno aperto sulla guida di arresto del freno in modo che tra i bulloni del freno e gli pneumatici vi sia una distanza compresa tra circa 3 e max. 4 mm.



Figura 141: Distanza tra i bulloni del freno e gli pneumatici compresa tra circa 3 e max. 4 mm con il freno aperto

4. Serrare nuovamente le viti di fissaggio M5 (apertura della chiave di 4 mm) con una forza di 4 Nm.
5. Verificare quindi la corretta regolazione dei freni: Su una superficie inclinata (7° livello di pendenza) il prodotto deve rimanere perfettamente fermo con il freno azionato. Questo è il caso quando, con il freno chiuso, il bullone del freno preme o deforma lo pneumatico per ca. 4 mm (con il valore di pressione prescritto per gli pneumatici). Con il freno aperto, la distanza tra i bulloni del freno e gli

pneumatici è compresa tra circa 3 e max. 4 mm.

6. La **forza di azionamento** della leva del freno può essere regolata tramite le viti cerniera M5 e i dadi M5. Allo scopo sono necessari un cacciavite a intaglio e una chiave a bocca (apertura della chiave di 8 mm). Con il cacciavite a intaglio viene tenuta ferma anteriormente la vite, mentre posteriormente, con la chiave a bocca (apertura della chiave di 8 mm), il dado viene serrato più a fondo oppure allentato ancora un po'. Al riguardo è importante che entrambe le viti cerniera siano serrate in modo uniforme, poiché ciò comporta una forza di azionamento della leva del freno che rimane uniforme a lungo.



Figura 142: Viti cerniera M5 per la regolazione della forza di azionamento della leva del freno

Nota:

Di solito il bullone del freno è montato in posizione standard (vedere la figura seguente). Dopo la regolazione delle ruote motrici, può essere necessario montare il bullone del freno nell'altra posizione possibile (vedere la figura seguente).

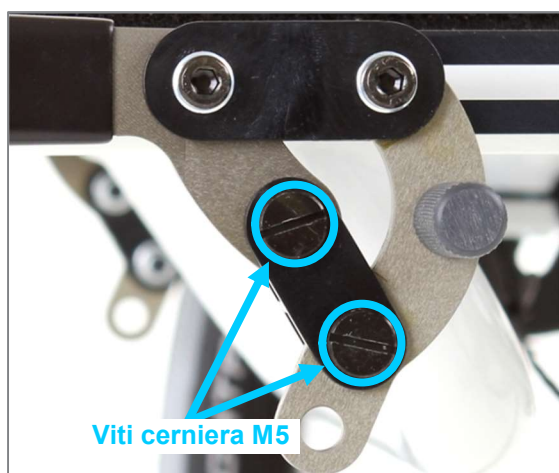

Figura 143: Posizioni del bullone del freno

25.2 Freno a leve separate con comando a cavo flessibile (SPEEDY F2)



Figura 144: Freno a leve separate con comando a cavo flessibile, unità di comando

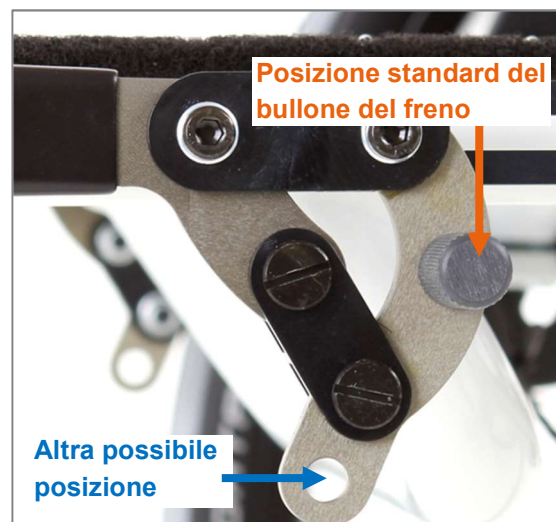

Figura 145: Freno a leve separate con comando a cavo flessibile, unità del freno

25.2.1 Apertura e chiusura del freno

La **chiusura del freno** viene effettuata premendo la leva del freno in avanti verso il basso. In posizione chiusa, il bullone del freno preme all'interno lo pneumatico di ca. 4 mm (con il valore di pressione prescritto per gli pneumatici).



Figura 146: Freno aperto; la chiusura viene effettuata premendo in avanti verso il basso la leva del freno



Figura 147: Freno chiuso; il bullone del freno comprime lo pneumatico per circa 4 mm

 Tenere presente che il freno a leve separate con comando a cavo flessibile è un freno di stazionamento che deve essere azionato solo a prodotto fermo. Qui non si tratta di un freno di esercizio adatto alla riduzione della velocità.

Per l'**apertura del freno** tirare nuovamente la leva del freno all'indietro verso l'alto. In posizione aperta, la distanza tra i bulloni del freno e gli pneumatici è compresa tra circa 3 e max. 4 mm.



Figura 148: Freno chiuso; l'apertura viene effettuata tirando la leva del freno all'indietro verso l'alto.

25.2.2 Regolazione del freno

 Le seguenti istruzioni sono rivolte soltanto a rivenditori specializzati Reha o a PROACTIV

Per diversi motivi può essere necessario regolare il freno:

- modifica degli pneumatici o della relativa pressione,
- la traccia o la posizione delle ruote motrici è stata modificata,
- azione di frenata non uniforme o insufficiente dopo un lungo utilizzo.

Per la regolazione del freno a leve separate con comando a cavo flessibile, procedere su entrambi i lati come di seguito illustrato:

1. Situazione iniziale: Ruote motrici applicate al prodotto e freno a leve separate aperto. Le ruote motrici hanno il valore di pressione prescritto.
2. Allentare le viti di fissaggio M5 (apertura della chiave di 4 mm), con le quali il freno sulla barra di supporto freno è fissato sul supporto freno.



Figura 149: Viti di fissaggio M5



Figura 150: Supporto freno e barra di supporto freno

3. Posizionare il freno aperto in modo che tra i bulloni del freno e gli pneumatici vi sia una distanza compresa tra ca. 3 mm e max. 4 mm. Allo scopo è possibile sfruttare l'area di regolazione dei fori oblungi sulla barra di supporto freno.



Figura 151: Distanza tra i bulloni del freno e gli pneumatici compresa tra ca. 3 e max. 4 mm con il freno aperto

4. Serrare nuovamente le viti di fissaggio M5 (apertura della chiave di 4 mm) con una forza di 4 Nm.
5. Verificare quindi la corretta regolazione dei freni: Su una superficie inclinata (7° livello di pendenza) il prodotto deve rimanere perfettamente fermo con il freno azionato. Questo è il caso quando, con il freno azionato, il bullone del freno comprime o deforma lo pneumatico per ca. 4 mm (con il valore di pressione prescritto per gli pneumatici). Con il freno aperto, la distanza tra i bulloni del freno e gli pneumatici è compresa tra circa 3 e max. 4 mm.
6. Regolazioni fini successive tramite la vite di regolazione continua sul supporto inferiore del paranco a fune possono essere effettuate in qualunque momento. Allo scopo aprire il controdadi (apertura della chiave di 8 mm) e svitare la vite di regolazione. Tendere il paranco a fune finché si è raggiunta la distanza desiderata del bullone del freno rispetto alla ruota motrice. Serrare nuovamente i controdadi con una coppia di 4 Nm.



Figura 152: Regolazioni fini del freno tramite la vite di regolazione sul supporto inferiore del paranco a fune

25.3 Freno di stazionamento integrale (SPEEDY F2)

25.3.1 Apertura e chiusura del freno



Figura 153: Panoramica delle denominazioni

La **chiusura del freno** avviene premendo sulla parte anteriore dell'elemento di comando a destra o a sinistra verso l'esterno, finché l'elemento frenante è a contatto con lo pneumatico. Successivamente premere l'elemento di comando (sulla parte anteriore) in direzione dello pneumatico, finché l'elemento di comando poggia sull'elemento frenante e il freno si innesta in posizione in modo percettibile.

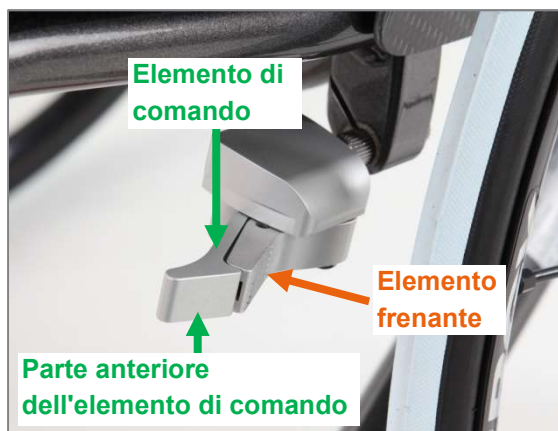

Figura 154: Freno integrale aperto; la chiusura viene effettuata premendo verso il basso l'elemento di comando

Con il freno chiuso, l'elemento frenante è in posizione verticale rispetto al supporto freno e preme sullo pneumatico per ca. 4 mm (con il valore di pressione prescritto per gli pneumatici).



Figura 155: Freno integrale chiuso; elemento frenante in verticale rispetto al supporto freno

⚠ Tenere presente che il freno integrale è un freno di stazionamento che deve essere azionato solo a prodotto fermo. Qui non si tratta di un freno di esercizio adatto alla riduzione della velocità.

Per **aprire il freno** premere sulla parte anteriore dell'elemento di comando verso il centro della carrozzina (via dalla ruota).



Figura 156: Freno integrale chiuso; l'apertura avviene premendo l'elemento di comando verso il centro della carrozzina

⚠ Durante l'apertura e la chiusura del freno, fare attenzione a non afferrare mai l'elemento di comando e l'elemento frenante. Azionare il freno solamente con un dito oppure con il palmo della mano sulla parte anteriore dell'elemento di comando.

25.3.2 Regolazione del freno in caso di applicazione standard

 Le seguenti istruzioni sono rivolte soltanto a rivenditori specializzati Reha o a PROACTIV

Per diversi motivi può essere necessario regolare il freno:

- modifica degli pneumatici o della relativa pressione,
- la traccia o la posizione delle ruote motrici è stata modificata,
- azione di frenata non uniforme o insufficiente dopo un lungo utilizzo.

Per la regolazione del freno integrale con applicazione standard (modelli Ergo), procedere su entrambi i lati come illustrato di seguito:

1. Situazione iniziale: Ruote motrici applicate al prodotto e freno integrale aperto. Le ruote motrici hanno il valore di pressione prescritto.
2. Allentare leggermente le viti di bloccaggio M5 (apertura della chiave di 4 mm) in modo che il supporto del freno possa essere spostato sulla guida esagonale.



Figura 157: Guida esagonale e supporto freno



Figura 158: Viti di bloccaggio M5 per il posizionamento del freno integrale (vista dal lato interno del prodotto)

3. Premere sulla parte anteriore dell'elemento di comando a destra o a sinistra verso l'esterno, finché l'elemento frenante è a contatto con lo pneumatico. Non chiudere completamente il freno.



Figura 159: Elemento frenante a contatto con lo pneumatico

4. Spostare il freno integrale sulla guida esagonale in modo che l'elemento frenante sia posizionato come illustrato nella figura seguente:



Figura 160: Elemento frenante dopo il posizionamento corretto del freno integrale



Figura 161: Applicazione del freno integrale sul tubo superiore del telaio

5. Serrare nuovamente le viti di bloccaggio M5 (apertura della chiave di 4 mm) con una forza di 4 Nm.
6. Verificare quindi la corretta regolazione dei freni: Su una superficie inclinata (7° livello di pendenza) il prodotto deve rimanere perfettamente fermo con il freno azionato. Questo è il caso quando, con il freno chiuso, l'elemento frenante preme o deforma lo pneumatico per ca. 4 mm (con il valore di pressione prescritto per gli pneumatici).

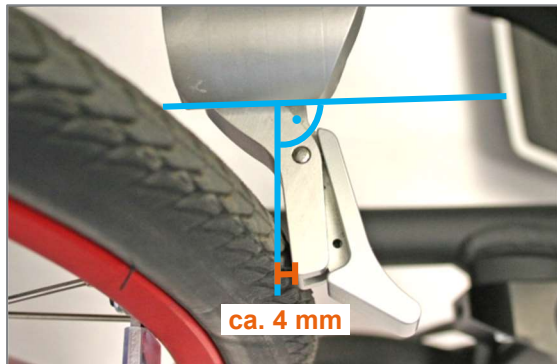



Figura 162: Applicazione del freno integrale sul tubo inferiore del telaio

25.3.3 Regolazione del freno in caso di applicazione su supporto saldato

 Le seguenti istruzioni sono rivolte soltanto a rivenditori specializzati Reha o a PROACTIV

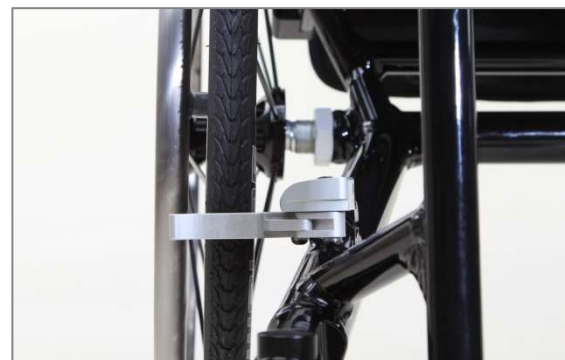
Nella SPEEDY F2 è possibile applicare il freno integrale sul tubo inferiore o superiore del telaio su un supporto saldato.



Figura 163: Applicazione del freno integrale sul tubo inferiore del telaio

Per diversi motivi può essere necessario regolare il freno:

- modifica degli pneumatici o della relativa pressione,
- la traccia o la posizione delle ruote motrici è stata modificata,

- azione di frenata non uniforme o insufficiente dopo un lungo utilizzo.

Per la regolazione del freno integrale procedere su entrambi i lati come illustrato di seguito:

1. Situazione iniziale: Ruote motrici applicate al prodotto e freno integrale aperto. Le ruote motrici hanno il valore di pressione prescritto.
2. Allentare leggermente la vite di bloccaggio M5 (apertura della chiave di 4 mm) in modo che il freno integrale con albero dentato possa essere spostato nel supporto saldato.



Figura 164: Panoramica delle denominazioni del freno integrale (vista inferiore prodotto)



Figura 165: Supporto freno

3. Premere sulla parte anteriore dell'elemento di comando a destra o a sinistra verso l'esterno, finché l'elemento frenante è a contatto con lo pneumatico. Non chiudere completamente il freno.



Figura 166: Elemento frenante a contatto con lo pneumatico

4. Spostare il freno integrale con l'albero dentato nel supporto saldato, in modo che l'elemento frenante sia posizionato come illustrato nella figura seguente:



Figura 167: Elemento frenante dopo il posizionamento corretto del freno integrale

5. Serrare nuovamente la vite di bloccaggio M5 (apertura della chiave di 4 mm) con una forza di 4 Nm.
6. Verificare quindi la corretta regolazione dei freni: Su una superficie inclinata (7° livello di pendenza) il prodotto deve rimanere perfettamente fermo con il freno azionato. Questo è il caso quando, con il freno chiuso, l'elemento frenante preme o deforma lo pneumatico per ca. 4 mm (con il valore di pressione prescritto per gli pneumatici).

26 Maniglie di spinta

26.1 Tubo dello schienale con staffa per la presa integrata

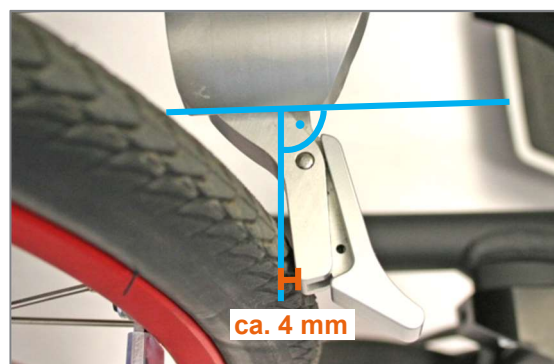

Figura 168: Tubo dello schienale con staffa per la presa integrata

Per queste maniglie di spinta non esiste possibilità di regolazione e nessuna possibilità di rimozione delle maniglie.

26.2 Maniglie di spinta in alluminio montate saldamente sul tubo dello schienale



Figura 169: Maniglie di spinta in alluminio montate saldamente sul tubo dello schienale

Per queste maniglie di spinta non esiste possibilità di regolazione.

Per la **rimozione** delle maniglie di spinta allentare su ciascun lato la vite di fissaggio M6 (apertura della chiave di 4 mm) con rondella.

Poi è possibile estrarre le maniglie di spinta dai tubi dello schienale.

Per l'**applicazione** delle maniglie di spinta inserirle nei tubi dello schienale ed inserire le viti di fissaggio M6 (apertura della chiave di 4 mm) (con rondelle) nel foro del tubo dello schienale e nella maniglia di spinta. Serrare le viti di fissaggio M6 (apertura della chiave di 4 mm) con 11 Nm e bloccarle con apposito prodotto.

26.3 Maniglie di spinta avvitate orizzontalmente nel tubo dello schienale



Figura 170: Maniglie di spinta avvitate orizzontalmente nel tubo dello schienale

Per queste maniglie di spinta non esiste possibilità di regolazione.

Per la **rimozione** delle maniglie di spinta svitarle dal tubo dello schienale in senso antiorario.



Figura 171: Svitare la maniglia di spinta in orizzontale dal tubo dello schienale

Per l'**applicazione** delle maniglie di spinta avvitarle in senso orario nel tubo dello schienale e serrarla con la massima forza manuale.

26.4 Maniglie di spinta di sicurezza con regolazione continua dell'altezza



Figura 172: Maniglia di spinta di sicurezza con regolazione continua in altezza

Per la **regolazione dell'altezza** delle maniglie di spinta, aprire la leva di bloccaggio ruotandola in senso antiorario (da mezzo giro ad un giro completo). Poi, è possibile regolare in altezza le maniglie di spinta. La regolazione in altezza è continua. Si raccomanda di regolare entrambe le maniglie di spinta alla stessa altezza. Se è regolata l'altezza desiderata, fissare le maniglie di spinta in questa posizione e richiudere la leva di bloccaggio con mezzo giro o un giro completo in senso orario.

Nota:

Quando la leva di bloccaggio urta la maniglia di spinta ruotando, è possibile estrarre la leva di bloccaggio in verticale rispetto all'asse di rotazione e rilasciarla attraverso la dentatura integrata in un'altra posizione angolare e continuare a ruotarla. Ciò consente anche di orientare la posizione della leva di bloccaggio dopo che è stata effettuata la regolazione in

altezza sul tubo dello schienale, in modo che la leva sia protratta lateralmente oltre il tubo dello schienale.



Video Maniglie di spinta di sicurezza con regolazione continua in altezza:

<https://www.youtube.com/watch?v=LFzGstTQvul>



Figura 173: Tramite estrazione portare la leva di bloccaggio in un'altra posizione angolare

Per la **rimozione** della maniglie di spinta ruotare su ogni lato la leva di bloccaggio (ruotandola in senso antiorario). Poi è possibile estrarre le maniglie di spinta dai tubi dello schienale.

Per l'**applicazione** delle maniglie di spinta, inserirle nei tubi dello schienale. Poi inserire la leva di bloccaggio nel foro presente nel tubo dello schienale e nella filettatura della maniglia di spinta. Successivamente serrare nuovamente la leva di bloccaggio (ruotandola in senso orario).

26.5 Maniglie di spinta di sicurezza, arretrate

La **regolazione in altezza** delle maniglie di spinta arretrate è possibile senza attrezzi tramite leve a rilascio rapido. Per la regolazione, le leve a rilascio rapido vengono aperte e poi richiuse una volta completata la regolazione. La regolazione in altezza è continua. Si raccomanda di regolare entrambe le maniglie di spinta alla stessa altezza.



Video Regolazione in altezza delle maniglie di spinta di sicurezza arretrate:

<https://www.youtube.com/watch?v=Zg48rwFHCIE>



Figura 174: Leva a rilascio rapida chiusa

Per la **rimozione** delle maniglie di spinta è necessario svitare le viti finecorsa M4 (apertura della chiave di 3 mm) e aprire le leve a rilascio rapido.



Figura 175: Vite finecorsa inserita sulla maniglia di spinta arretrata

Per l'**applicazione** si inseriscono le maniglie di spinta, si tengono all'altezza corretta e si chiudono le leve a rilascio rapido. Poi si avvitano nuovamente le viti finecorsa M4 (apertura della chiave di 3 mm).

! Se necessario, è possibile regolare la tensione ruotando in senso orario fino alla battuta le leve a rilascio rapido.

! Prima dell'utilizzo è necessario applicare nuovamente le viti finecorsa M4 (apertura della chiave di 3 mm).

26.6 Avvertenze di sicurezza

! Dopo ogni regolazione o nuova applicazione dopo lo smontaggio, controllare che le maniglie di spinta siano fissate saldamente in posizione.

! A causa delle influenze ambientali, in determinate circostanze, le caratteristiche e quindi la sede fissa del rivestimento delle maniglie di spinta possono peggiorare. Per questo motivo, prima di ogni utilizzo, verificare la stabilità e la sede fissa. Se questa condizione non dovesse essere più presente, le maniglie di spinta non devono essere più utilizzate prima di una riparazione.

27 Trasporto di persone all'interno di veicoli

27.1 Disposizioni della norma

Per l'omologazione del prodotto come sedile per il trasporto di persone in un veicolo è necessario dimostrare la stabilità dinamica agli urti secondo la norma ISO 7176-19 (carrozine destinate all'impiego nei veicoli).

Per un trasporto sicuro della persona seduta nel prodotto in un veicolo sono inoltre necessari ulteriori sistemi di ritegno che soddisfino i requisiti della norma DIN 75078-2 (veicoli per il trasporto di persone con problemi di mobilità (KMP) – Parte 2: Sistemi di ritegno; concetti, requisiti, omologazione) e della norma ISO 10542-2 (ausili tecnici per persone disabili. Sistemi di ritegno carrozzine e per persone).

PRO ACTIV offre sistemi di ritegno per persone e carrozzine nuovi o per l'installazione a posteriori. Inoltre, informiamo gli utilizzatori sull'uso e sull'applicazione di questi sistemi di ritegno in caso di impiego del prodotto come sedile in un veicolo.

27.2 Sistemi di ritegno

Con sistema di ritegno della carrozzine (RRS) vengono definiti gli elementi con i quali la carrozzina viene fissata sul veicolo. Le persone vengono bloccate tramite componenti del sistema di ritegno delle persone (PRS). Un sistema completo per il trasporto ottimale della carrozzina nel veicolo è costituito da entrambi i componenti. Questi sono realizzati su misura gli uni rispetto agli altri in modo che le rispettive forze non si trasmettano da un sistema all'altro.

Un sistema di ritegno della carrozzine e persone adeguato è formato in modo analogo a quello utilizzato per il crash test da un sistema di ritegno della carrozzine a 4 punti e un sistema di ritegno per persone a 3 punti.

Gli elementi del **sistema di ritegno della carrozzina** comprendono:

- retrattori formati da 2 retrattori anteriori senza ruota di tensionamento manuale e 2 retrattori posteriori con ruota di tensionamento manuale (p. es. del costruttore Schnierle Safety Belts GmbH).



Figura 176: Retrattore anteriore "Semiautomatico" con fibbia di chiusura e linguetta fibbia



Figura 177: Retrattore posteriore "Semiautomatico" con volantino, fibbia di chiusura e linguetta fibbia

Il sistema di ritegno delle persone

comprende:

- cinghia di sicurezza con fibbia (p. es. del costruttore Schnierle Safety Belts GmbH).



Figura 178: Cinghia di sicurezza con fibbia di chiusura, cerniere di fissaggio per il collegamento agli elementi di bloccaggio e due linguette fibbia per il fissaggio a scelta della cinghia trasversale per spalle

- cinghia trasversale per spalle con testa fibbia (p. es. del costruttore Schnierle Safety Belts GmbH).



Figura 179: Cinghia trasversale per spalle automatica con rinvio e fibbia di chiusura

- Poggiatesta con imbottitura incl. supporto stabile.
Si raccomanda l'utilizzo di un poggiatesta poiché, se utilizzato in modo appropriato, offre una migliore protezione durante la guida.



Figura 180: Poggiatesta (esempio)

27.3 Contrassegno

Le carrozzine testate secondo la norma ISO 7176-19 e omologate per il trasporto di persone in un veicolo sono contrassegnate con il seguente simbolo del moschettone:

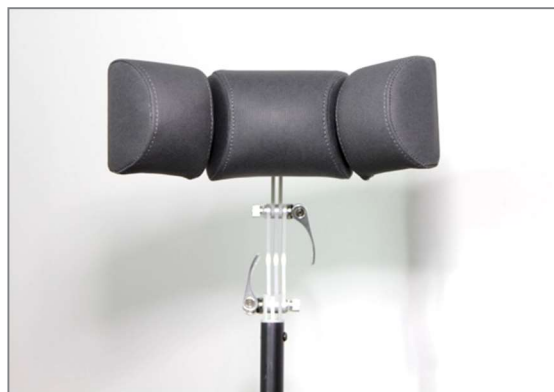

Figura 181: Simbolo del moschettone / adesivo per carrozzine testate e omologate per il trasporto di persone in un veicolo

27.4 Fissaggio della carrozzina nel veicolo

Di seguito sono riportate informazioni sui punti di fissaggio. Per questi modelli di carrozzina non è disponibile un sistema di bloccaggio.

I punti di fissaggio per gli occhielli sono contrassegnati con il simbolo del moschettone sopra indicato. I mezzi di fissaggio del sistema di ritengo delle carrozzine devono essere fissati esclusivamente nei punti contrassegnati e, in linea di principio, applicati in modo simmetrico su entrambi i lati della carrozzina. Le figure che seguono mostrano il fissaggio su un lato del prodotto.





Figura 182: Simbolo del fissaggio anteriore e con occhielli della carrozzina sul davanti

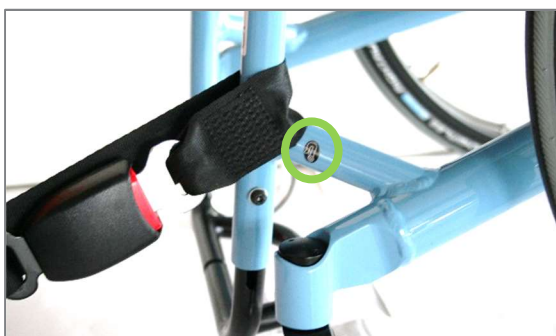

Figura 183: Simbolo del fissaggio posteriore e con occhielli della carrozzina sul dietro

27.5 Indicazioni sull'uso e sul posizionamento della carrozzina a bordo del veicolo

Il crash test previsto dalla norma ISO 7176-19 prevede un urto frontale ad una velocità di 48 km/h e raffigura quindi solo una parte delle possibili situazioni di pericolo. In linea di principio, i passeggeri dovrebbero sedere sempre su un sedile veicolo di serie con cintura di sicurezza a tre punti. Questa rappresenta la possibilità di trasporto più sicura. Se non è possibile spostare la persona, è necessario mettere in sicurezza sia la carrozzina che il passeggero. In caso di utilizzo di questi sistemi di ritengo, rispettare le seguenti direttive e indicazioni di sicurezza.

 La carrozzina va trasportata solamente in direzione di marcia nel veicolo poiché è stata testata in tale direzione come previsto dalla norma ISO 7176-19.



Figura 184: Orientamento errato della carrozzina nel veicolo



Figura 185: Orientamento corretto della carrozzina nel veicolo

Entrambe le cinghie posteriori (retrattori) devono essere disposte simmetricamente e ancorate sul fondo del veicolo con un'angolazione di 30° fino a max. 45° rispetto alla linea orizzontale. Anche le due cinghie anteriori devono essere disposte simmetricamente e l'angolazione rispetto alla linea orizzontale deve essere compresa tra 40° e max. 60°.

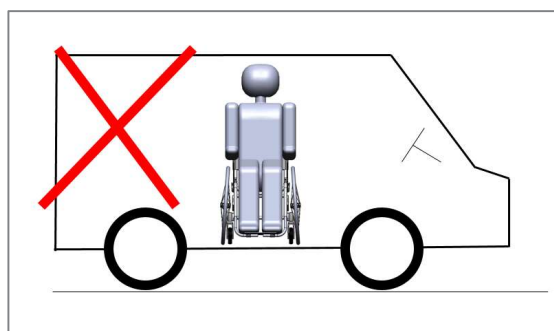

Figura 186: Andamento dei retrattori anteriormente e posteriormente con angolazione di ancoraggio massima e punti di collegamento (vista dal lato)

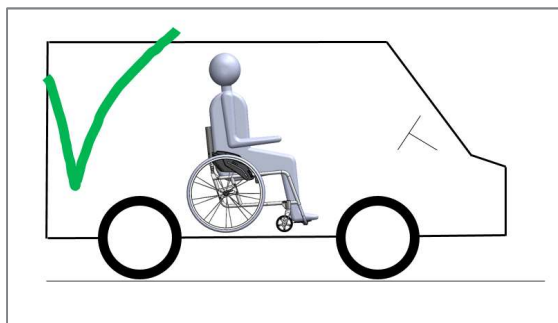
Le due cinghie posteriori devono essere fissate simmetricamente con un'angolazione di 10° a partire dalla linea verticale verso l'esterno.

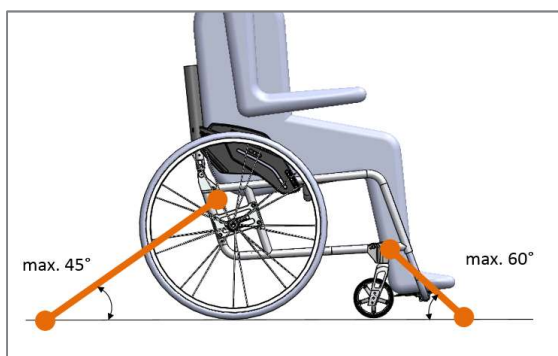

Figura 187: Andamento dei retrattori posteriormente con angolazione di ancoraggio massima e punti di collegamento (vista posteriore)

Anche le due cinghie anteriori devono essere fissate simmetricamente con un'angolazione di 25° a partire dalla linea verticale verso l'esterno.

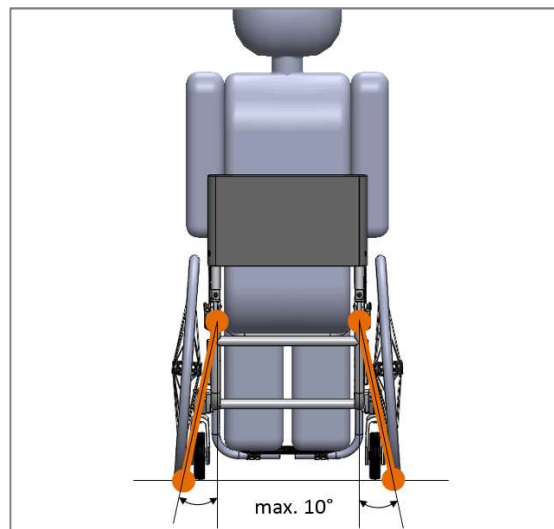

Figura 188: Andamento dei retrattori anteriormente con angolazione di ancoraggio massima e punti di collegamento (vista anteriore)

L'utilizzatore dovrebbe essere assicurato sia con la cinghia di sicurezza che con la cinghia trasversale per le spalle per ridurre la possibilità di urtare la testa e il petto sui componenti del veicolo o su altri passeggeri e sulle loro carrozzine.

La cinghia di sicurezza deve trovarsi a stretto contatto del corpo di poco sopra l'osso pelvico. La cinghia deve essere fissata in modo che, una volta chiusa, guardandola lateralmente, scorra con un'angolazione da 30° a 75° rispetto alla linea orizzontale. Un'angolazione più ripida è auspicabile (più vicina a 75°), ma in nessun caso oltre tale valore. La cinghia non deve essere torta e non scorrere sopra la pancia.

La cinghia trasversale per spalle deve scorrere centralmente sopra la clavicola (con un'angolazione di max. 55° rispetto alla linea orizzontale), ad una distanza sufficiente dal collo e a stretto contatto del corpo.

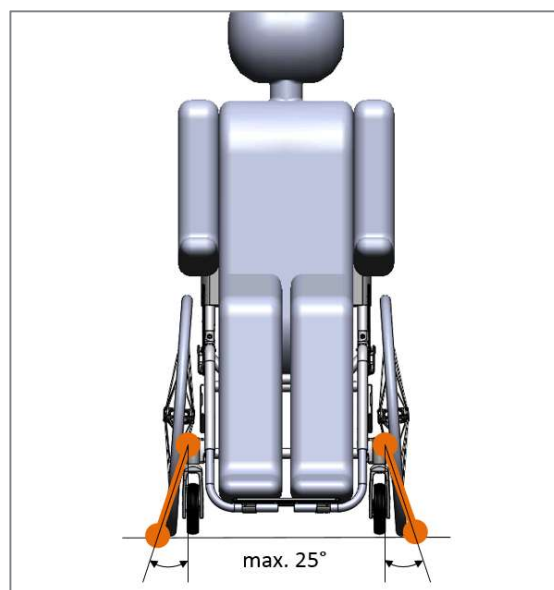
Le cinghie dovrebbero aderire il più possibile al corpo senza limitare il comfort dell'utilizzatore. Le cinghie non devono essere tenute lontano dal corpo a causa di componenti della carrozzina (bracciolo, parti laterali, spondina paraspruzzi, ecc.).

Raccomandazione:

La cinghia trasversale per spalle dovrebbe essere collegata direttamente con la linguetta della fibbia della cinghia di sicurezza del sistema di collegamento e non con la linguetta presente sul veicolo.



Figura 189: Andamento della cinghia di sicurezza e della cinghia trasversale con i relativi punti di collegamento (vista anteriore)

In presenza di schienale con inclinazione regolabile, impostare l'inclinazione in posizione il più possibile verticale per assicurare una seduta eretta.

Regolare il poggiatesta in verticale e ad una distanza dalla testa in modo che, con la testa eretta, il baricentro si trovi al centro del poggiatesta e la distanza tra la testa e l'imbottitura del poggiatesta sia più ridotta possibile (max. 2-3 cm).



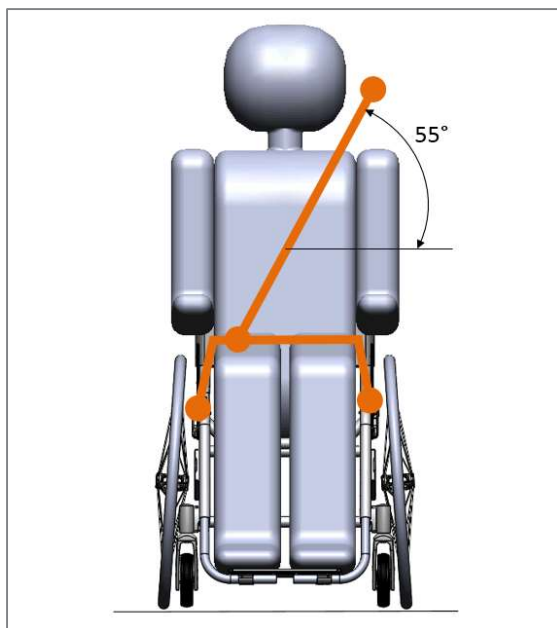

Figura 190: Regolazione dell'altezza e della distanza dalla testa del poggiatesta

Per garantire che l'utilizzatore della carrozzina sia adeguatamente protetto da collisioni con parti e fiancate dell'auto, si devono mantenere le seguenti distanze intorno a lui:

- in avanti almeno 65 cm (in caso di utilizzo di una cinghia di sicurezza senza cinghia trasversale per spalle 95 cm) misurati dal bordo anteriore della testa,
- all'indietro almeno 45 cm misurati dal bordo posteriore della testa,
- in alto, sempre misurati dal fondo del veicolo, per una donna adulta di bassa statura almeno 120 cm, per un uomo adulto alto almeno 155 cm.

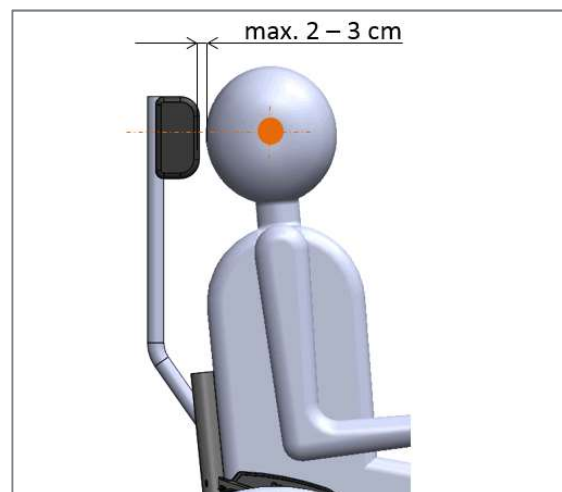
27.6 Avvertenze di sicurezza

 Tutte le linguette fibbia devono scattare in modo udibile e sicuro nella fibbia di chiusura. Le cinghie non devono essere torte e non scorrere incrociate.

 Per i sistemi di cinghie (cinghia di sicurezza, cinghia trasversale spalle, retrattori) rispettare le istruzioni per l'uso dei relativi produttori.

 I freni di stazionamento del prodotto devono essere azionati durante il trasporto.

 Le parti sciolte della carrozzina (tavolino terapeutico, stampelle, ecc.) devono essere riposte prima di iniziare il viaggio per evitare lesioni ai passeggeri del veicolo in caso di collisione.

 Sostituire le carrozzine e i sistemi di ritegno che sono stati esposti ad un urto. Non devono più essere utilizzati come sedile ovvero sistema di fissaggio nei veicoli.

28 Immagazzinamento

Per la conservazione, il prodotto dovrebbe essere immagazzinato il più possibile coperto in ambiente asciutto.

Per evitare la corrosione e quindi malfunzionamenti o danni irreparabili ai componenti, il prodotto non deve essere esposto ad influenze ambientali aggressive (in particolare il sale) e alla forte irradiazione solare. A causa dell'effetto dell'acqua salata in inverno e dell'umidità presente nelle giornate piovose non è consigliabile immagazzinare il prodotto in garage.

 Se il prodotto non viene utilizzato o viene immagazzinato per lungo tempo, si raccomanda eventualmente di fare effettuare al rivenditore specializzato Reha un controllo di funzionamento e di sicurezza prima di rimetterlo in funzione.

29 Trasporto

29.1 Presa sicura del prodotto

Il prodotto può essere tenuto sul telaio e sulla barra posteriore trasversale durante il caricamento o il trasporto.

29.2 Trasporto di persone a bordo di veicoli

Il trasporto dell'utilizzatore della carrozzina o di altre persone sul prodotto a bordo di veicoli è consentito solo rispettando la dotazione indicata nel capitolo 27. In questo caso rispettare quanto riportato nel capitolo 27.

29.3 Fissaggio del prodotto nel veicolo (senza l'utilizzatore)

Per ridurre il peso, durante il caricamento è possibile rimuovere dal prodotto e immagazzinare separatamente i singoli moduli, quali, p. es., le forcelle delle ruote sterzanti insieme alle relative ruote e alle ruote motrici. Il prodotto e tutti i relativi componenti devono essere assicurati durante il trasporto in modo tale da evitare di danneggiarli (p. es. per caduta) e di esporre a pericoli persone o altri prodotti. Prima del trasporto informarsi presso il rivenditore di veicoli sul fissaggio senza rischi mediante gli occhielli di ancoraggio presenti o altri dispositivi di sicurezza. Di solito nel veicolo sono presenti supporti adeguati che sono descritti nel manuale d'uso del veicolo.

Se il prodotto si trova nel veicolo di trasporto, l'utilizzatore o l'accompagnatore devono procedere come segue:

1. Azionare il freno di stazionamento.
2. Riporre in modo sicuro e protetto i gruppi del prodotto precedentemente smontati.
3. Borse, bastoni da passeggio e altri oggetti non appartenenti al prodotto che si trovano sopra o accanto al prodotto devono essere rimossi e riposti in modo sicuro.

4. Fissare il prodotto con le cinghie di tensionamento. Per quest'operazione utilizzare i dispositivi di sicurezza presenti nel veicolo. Dopo averlo fissato, il prodotto non deve più spostarsi, scivolare o ribaltarsi da un lato.

 Le cinghie di tensionamento per fissare saldamente il prodotto nel veicolo di trasporto devono essere applicate solo ai componenti del veicolo a ciò designati così come al telaio del prodotto.

 Non trasportare il prodotto sul sedile del passeggero poiché potrebbe scivolare e ostacolare il conducente.

29.4 Trasporto del prodotto con l'utilizzatore oltre gli ostacoli

 Se il prodotto con l'utilizzatore deve essere trasportato oltre un ostacolo e sono presenti dispositivi allo scopo, quali, p. es., rampe di accesso o ascensori, è necessario utilizzarli. Se questi dispositivi non fossero presenti, superare l'ostacolo facendo effettuare il trasporto a due persone. A questo proposito il prodotto non deve essere trasportato afferrandolo per le parti laterali, le ruote motrici o per il poggiatesta. Per il trasporto del prodotto PRO ACTIV raccomanda di afferrarlo per il telaio e per la barra posteriore trasversale.

Se l'ostacolo da superare sono le scale, di solito si procede come segue:

Salire le scale:

1. Due aiutanti portano il prodotto con l'utilizzatore su per le scale procedendo all'indietro. I supporti antiribaltamento sono in posizione passiva.
2. L'aiutante dietro al prodotto ha il controllo della situazione. Inclina il prodotto e ha una presa salda sulla barra posteriore trasversale durante la procedura di trasporto.
3. Il secondo aiutante davanti al prodotto lo afferra per il telaio e lo solleva un gradino per volta.

4. Gli aiutanti si mettono sul gradino più alto successivo e ripetono l'operazione fino a raggiungere il pianerottolo.
5. L'utilizzatore può aiutare la salita con la rotazione sul mancorrente.

Scendere le scale:

1. Due aiutanti portano il prodotto con l'utilizzatore giù per le scale procedendo in avanti. I supporti antiribaltamento sono in posizione passiva.
2. L'aiutante dietro al prodotto ha il controllo della situazione. Inclina il prodotto e ha una presa salda sulla barra posteriore trasversale durante la procedura di trasporto.
3. Il secondo aiutante è su un gradino più basso e afferra il prodotto per il telaio. Solleva il prodotto per farlo scendere di un gradino facendo ruotare le ruote motrici sopra al bordo del gradino.
4. Gli aiutanti si mettono sul gradino più basso successivo e ripetono l'operazione fino a raggiungere il pianerottolo.
5. L'utilizzatore può aiutare la discesa frenando sul mancorrente.

30 Guasti di funzionamento

In caso di guasti di funzionamento non risolvibili autonomamente seguendo le istruzioni per l'uso in dotazione, rivolgersi al rivenditore specializzato Reha o all'azienda PRO ACTIV.

 I guasti di funzionamento devono essere eliminati prima di ogni successivo utilizzo, oppure, se si verificano durante la marcia, occorre interromperla immediatamente.

Tutti gli incidenti gravi che si verificano in relazione al prodotto devono essere segnalati al produttore e all'autorità competente dello stato nel quale l'utilizzatore risiede.

31 Pulizia e cura

Occorre pulire il prodotto regolarmente al fine di evitare difficoltà di movimento dei componenti a causa della presenza di sporcizia. In particolare, il prodotto deve essere pulito con cura dopo ogni utilizzo intensivo, p. es., durante le vacanze estive o invernali.

Per evitare la corrosione e quindi malfunzionamenti o danni irreparabili ai componenti, il prodotto non deve essere esposto ad influenze ambientali aggressive. Se non fosse possibile evitarlo, dopo l'impiego, pulire immediatamente e accuratamente il prodotto e ingrassare le parti mobili. Una pulizia regolare previene corrosione e un'usura elevata.

Se durante l'uso il prodotto si fosse bagnato, asciugarlo.

 Circa ogni 8 settimane pulire gli assi flottanti delle ruote motrici e sterzanti oltre a tutti i cuscinetti a sfera e ingrassarle con un po' di olio lubrificante con elevata azione anticorrosione (p. es. Neoval MTO 300), per assicurare una funzionalità affidabile.

 Pulire il prodotto con acqua, alcol o detergenti neutri. Per la pulizia, evitare l'uso di abrasivi, detergenti aggressivi e acidi, al fine di evitare graffiature e scolorimenti del rivestimento e dei componenti in eloxal. Per la pulizia del rivestimento di sedile e schienale si dovrebbe utilizzare solo acqua e sapone.

 Il prodotto non va pulito a vapore o con l'idropulitrice.

Raccomandazione per la cura del prodotto:

Qualora siano necessari prodotti per la cura del prodotto, rivolgersi a PROACTIV. Il nostro set di cura può essere richiesto anche tramite modulo d'ordine allegato o telefonicamente.

32 Manutenzione

32.1 Istruzioni generali

Il prodotto non è esente da manutenzione. Pertanto, rispettare le seguenti istruzioni per la manutenzione.

 In caso di riparazioni necessarie e difetti del prodotto, nell'interesse della propria sicurezza, prima di ogni ulteriore impiego, l'utilizzatore dovrebbe rivolgersi al rivenditore specializzato Reha oppure a PROACTIV e fare riparare i danni. Al termine delle riparazioni, i bloccaggi di viti ed altri elementi devono essere riapplicati correttamente.

 In caso di pneumatici profilati: Non appena in un punto della superficie di scorrimento del pneumatico si nota una profondità del profilo inferiore a 1 mm, occorre sostituire gli pneumatici, poiché sussiste un elevato rischio d'incidente.

 In caso di pneumatici senza profilo: Non appena in un punto della superficie di scorrimento dello pneumatico risulta visibile la carcassa o il sistema di protezione contro le forature, occorre sostituire gli pneumatici, poiché sussiste un elevato rischio d'incidente.

 In caso di necessità di parti di ricambio, utilizzare esclusivamente parti originali del produttore.

 Le riparazioni e le trasformazioni sul prodotto devono essere eseguite soltanto da un rivenditore specializzato Reha o dall'azienda PROACTIV.

Le coppie di serraggio e i dati sul bloccaggio degli elementi di fissaggio vanno rispettati come indicato nella tabella del capitolo 37.

32.2 Programmi di manutenzione

Alcuni **lavori di manutenzione o controlli possono essere eseguiti dall'utente** a intervalli regolari (circa ogni 4 settimane a seconda della frequenza di utilizzo):

- Controllare se gli pneumatici sono danneggiati, presentano corpi estranei o crepe.
- Controllare la pressione degli pneumatici ed eventualmente correggerla (la pressione degli pneumatici deve sempre corrispondere al valore stampigliato sugli stessi).
- Controllare i freni (funzionamento, usura, bullone del freno).
- Pulire gli snodi dei freni ed oliarli; quindi verificare la difficoltà di movimento e la forza di azionamento della leva del freno.
- Controllare la funzionalità del dispositivo di supporto antiribaltamento.
- Verificare le condizioni di stabilità del rivestimento di sedile e schienale.
- Controllare che le viti di fissaggio dei sistemi di seduta e schienale abbiano sede fissa.
- Verificare il funzionamento e la scorrevolezza degli assi flottanti delle ruote motrici e delle forcelle delle ruote sterzanti.



Qualora si individui un problema durante questi controlli, rivolgersi immediatamente al rivenditore specializzato Reha o a PRO ACTIV. Gli interventi di assistenza e di riparazione sul prodotto devono essere eseguiti esclusivamente da un rivenditore specializzato Reha o dall'azienda PRO ACTIV.

Oltre a questi lavori di manutenzione / controlli da parte dell'utente, l'azienda PRO ACTIV prescrive per un uso corretto del prodotto e per ridurre al minimo i rischi per l'utente e terzi di fare eseguire **lavori di manutenzione al rivenditore specializzato Reha o a PRO ACTIV**.

La prima ispezione viene effettuata sei settimane dopo la fornitura. Il programma di manutenzione è consultabile nelle check-list di ispezione al capitolo 40.

Le ispezioni successive vengono effettuate sempre ad un anno di distanza dall'ultima. Il programma di manutenzione è consultabile nelle check-list di ispezione al capitolo 40.

Dopo sollecitazioni estreme, come ad esempio durante le vacanze, in cui il prodotto è esposto a sabbia, acqua salata o neve, per motivi di sicurezza si raccomanda di fare eseguire una pulizia generale e un'ispezione al rivenditore specializzato Reha.

Per far valere i propri diritti di garanzia, occorre certificare l'esecuzione delle operazioni di manutenzione. I difetti riscontrati durante i lavori di manutenzione devono essere eliminati in modo dimostrabile prima di riprendere l'uso del prodotto.

Anche se il prodotto non presenta segni di usura, danni o difetti di funzionamento visibili, eseguire i controlli previsti dal programma di manutenzione per il prodotto.

32.3 Certificazione della manutenzione

Per la certificazione delle operazioni di manutenzione è possibile usare le check-list di ispezione al capitolo 40. Conservare sempre ogni documento / relazione di assistenza come certificato e farsi rilasciare un documento di certificazione per i lavori di assistenza non eseguiti dal produttore. **Portare con sé le presenti istruzioni per l'uso / il libretto di manutenzione ad ogni manutenzione.**

33 Smaltimento e riciclaggio

Una volta terminato il ciclo di vita del prodotto, PRO ACTIV o il rivenditore specializzato Reha può provvedere al ritiro per un corretto smaltimento.

Lo smaltimento o il riciclaggio dovrebbe essere svolto da una ditta specializzata o presso un'isola ecologica.

In loco possono essere applicate particolari norme in materia di smaltimento o riciclaggio: è necessario verificarle e tenerne conto in fase di smaltimento (può essere richiesta anche la pulizia o la disinfezione del prodotto prima dello smaltimento).

Di seguito vengono descritti i materiali per lo smaltimento e il riciclaggio del prodotto e del relativo imballaggio:

Alluminio: Telaio, cerchioni, forcelle delle ruote sterzanti, freno, barra posteriore trasversale; parti laterali, spondina paraspruzzi, telaio bracciolo, poggiapiedi, supporto pedana, maniglie di spinta

Acciaio: Punti di fissaggio, assi flottanti / assi passanti, maniglie di spinta, supporti antiribaltamento, freno, telaio del bracciolo, viti, dadi

Plastica: Impugnature, leva a rilascio rapido, tappi tubo, ruote sterzanti, imbottitura bracci, pneumatici, supporto pedana, parti laterali, leva del freno, ruota supporto antiribaltamento, sacchetti di imballaggio

Fibre sintetiche e materiali espansi:

Imbottitura, rivestimenti

Cartone / carta: Imballaggio

34 Riutilizzo

Se il prodotto è stato messo a disposizione dell'utente da chi sostiene le spese e l'utente non lo usa più, è possibile rivolgersi alla propria assicurazione sanitaria o al rivenditore specializzato Reha. Il prodotto potrà a questo punto essere riutilizzato.

Prima di ogni riutilizzo occorre fare eseguire un controllo tecnico della sicurezza del prodotto dall'azienda PRO ACTIV o dal rivenditore specializzato Reha. Oltre alle istruzioni riportate al capitolo 31 (Pulizia e cura), prima di ogni riutilizzo occorre eseguire una pulizia approfondita di tutti gli elementi di comando.

Prima di riutilizzare il prodotto, prepararlo accuratamente. Tutte le superfici con le quali l'utilizzatore viene in contatto devono essere spruzzate con un disinfettante adatto per dispositivi medici. Allo scopo andrebbe utilizzato un disinfettante liquido a base alcolica per una rapida disinfezione che non lascia residui (p. es. Exporit 4712), osservando le relative istruzioni per l'uso del disinfettante. In generale, sulle cuciture non è possibile garantire una disinfezione completa. Pertanto raccomandiamo di smaltire il rivestimento sedile e schienale.

Questi preparativi vengono eseguiti nell'ambito del controllo tecnico di sicurezza dalla ditta PRO ACTIV o dal rivenditore specializzato Reha. Questo controllo di sicurezza **deve** essere organizzato dal responsabile delle spese.

Inoltre, in caso di usura o a causa di adattamenti a nuovi utenti, i gruppi quali il poggiapiedi e il sistema di seduta e schienale possono essere adattati e sostituiti attraverso il sistema modulare. Se il prodotto è equipaggiato in via opzionale con uno schienale regolabile su 7 posizioni, di serie lo schienale è anche regolabile nell'inclinazione e quindi può essere adattato in modo ottimale.

35 Garanzia

L'azienda PRO ACTIV garantisce che il prodotto al momento della consegna è privo di difetti. Le richieste di garanzia scadono 24 mesi dopo la consegna del prodotto.

Per ulteriori informazioni, consultare le Condizioni generali di contratto dell'azienda PRO ACTIV all'indirizzo www.proactiv-gmbh.eu/it/.

Le richieste di garanzia scadono quando è necessario eseguire una riparazione o una sostituzione del prodotto o una sua parte per i seguenti motivi:

- normale usura dei componenti quali, p. es., per gli pneumatici di ruote sterzanti e ruote motrici, ruote dei supporti antiribaltamento, maniglie, bulloni del freno, rivestimenti dei sistemi di seduta e di schienali, ecc.,
- il prodotto non è stato curato e sottoposto alla manutenzione prevista dal rispettivo programma di manutenzione dell'azienda PRO ACTIV,
- il prodotto o una sua parte è stato danneggiato per negligenza, incidente o utilizzo non appropriato,
- il prodotto è stato messo in funzione e usato in modo contrario alle indicazioni riportate sulle presenti istruzioni per l'uso,
- sono state eseguite riparazioni o altri interventi da persone non autorizzate,
- sono stati montati o collegati componenti estranei o il prodotto è stato modificato in altro modo.



Eventuali modifiche non espressamente autorizzate da PRO ACTIV comportano la perdita della garanzia. Tali modifiche possono comportare imprevedibili rischi per la sicurezza e pertanto non sono consentite.

36 Responsabilità

L'azienda PRO ACTIV, in qualità di produttrice, non è responsabile della sicurezza del prodotto nei seguenti casi:

- se il prodotto viene usato in modo non conforme,
- se il prodotto non viene sottoposto alla manutenzione prevista dal rispettivo programma di manutenzione dell'azienda PRO ACTIV,
- se il prodotto viene messo in funzione e usato in modo contrario alle indicazioni riportate sulle presenti istruzioni per l'uso,
- se vengono eseguite riparazioni o altri interventi da persone non autorizzate,
- se vengono montati o collegati componenti estranei o se il prodotto viene modificato in altro modo.

Per ulteriori informazioni, consultare le Condizioni generali di contratto dell'azienda PRO ACTIV all'indirizzo www.proactiv-gmbh.eu/it/.

37 Allegato: Coppie di serraggio, dati di bloccaggio e attrezzi

Nella seguente tabella si trovano le coppie di serraggio per le viti con filettatura metrica (valide salvo diversa indicazione nel disegno tecnico, nelle istruzioni di montaggio o per l'uso!):

Dimensione	Coppia di serraggio Ma in Nm a seconda della stabilità delle viti	
	Stabilità 8.8 (p. es. vite a testa cilindrica)	Stabilità 10.9 (p. es. vite a testa bombata)
M4	2,1	3,1
M5	4,2	6,1
M6	7,3	11
M8	17	26
M10	34	51
M12	59	87
M10 x 1	36	53

Indicazioni per il bloccaggio: Tutte le viti sui prodotti PRO ACTIV devono essere bloccate con apposito prodotto di "media tenuta" (p. es. Weicon AN302-43), se non sono presenti sicure per il bloccaggio nei raccordi a vite oppure non è prescritta la lubrificazione con grasso o pasta in rame.

Nella seguente tabella sono riportati attrezzi e prodotti per la cura per il vostro prodotto PRO ACTIV:

Attrezzo	N. di ordinazione
Angolo di regolazione per il blocco cuscinetti ruota sterzante	8000 901 000
Attrezzo speciale per la regolazione della posizione ruota Chiave a bocca, apertura della chiave di 22/24 mm + 41 mm	8000 900 025
Set di attrezzi per carrozzine PRO ACTIV Mini-pompa ad alta pressione, chiave a bocca con apertura 8/10 + 10/13 +30 mm, brugola con apertura 2,5 + 6 mm, cacciavite ad esagono cavo con impugnatura con apertura 3 + 4 + 5 mm	8000 900 030
Set di cura per carrozzine e handbike PRO-ACTIV Pasta di montaggio (siringa dosatrice di 10 g), olio Neoval (spray di 100 ml), frenafili di media tenuta (Pen-System 10 ml), detergente per superfici (spray 150 ml), grasso per poli (tubo di 50 ml)	8000 900 026
Sostegno per il montaggio	8000 902 000



38 Allegato: Pass per prodotti medici / conferma delle istruzioni verbali**Dati del prodotto:**Numero di serie: _____**Dati del cliente:**

Cognome, nome: _____

Via: _____

C.A.P., località: _____

Telefono: _____

Responsabile delle spese: _____

Le istruzioni verbali sono state impartite da: Rivenditore specializzato
Reha Servizio esterno PRO
ACTIV / Consulente prodotti_____
Timbro / Data / Firma del rivenditore specializzato Reha**Conferma delle istruzioni verbali**

Sono stato / siamo stati istruito / i sulla base del relativo protocollo di consegna sull'uso del prodotto indicato con esplicito riferimento ai possibili errori di comando. Sono state specificate le situazioni in cui occorre richiedere l'aiuto di una seconda persona per l'uso del prodotto. Ho / abbiamo ricevuto le istruzioni per l'uso scritte.

Persona che ha impartito le istruzioni verbali

Nome, data, firma _____

1. Persona istruita

Nome, data, firma _____

2. Persona istruita

Nome, data, firma _____

3. Persona istruita

Nome, data, firma _____

In caso di utenti minorenni o che non possano agire sotto la propria responsabilità, occorre istruire sull'uso le persone responsabili / autorizzate / che ne fanno le veci. Ciò deve essere poi attestato con la firma di tali persone. I dati vengono raccolti nel sistema informatico della PRO ACTIV Reha-Technik GmbH, in qualità di produttrice del prodotto summenzionato, e trattati ai sensi di §16 BDSG [Legge Federale sulla protezione dei dati].

39 Allegato: Protocollo di consegna

39.1 Criteri obbligatori da rispettare per l'autorizzazione all'uso

Argomento	eseguito / soddisfatto	Osservazioni
Sulla base della propria valutazione e sulla base delle informazioni del cliente in merito alle limitazioni dovute alla disabilità, il prodotto è idoneo per il cliente.		
L'uso previsto dal cliente è pienamente conforme a quanto indicato sulle istruzioni per l'uso come utilizzo conforme alla destinazione d'uso (v. capitolo Destinazione d'uso e indicazione).		
L'equipaggiamento del prodotto è tale da consentire al cliente un utilizzo sicuro con la massima riduzione dei rischi.		
Il cliente è stato ritenuto idoneo alla guida del prodotto tramite guida di prova con situazioni difficili (v. check-list nella pagina seguente).		
Le istruzioni per l'uso e in particolare tutte le avvertenze e indicazioni di sicurezza sono state spiegate in modo esaustivo, comprese dall'utente e poi consegnate allo stesso.		

39.2 Check-list per le istruzioni verbali all'utente

Argomento	eseguito / soddisfatto
Tutti gli elementi meccanici di comando sono stati spiegati con dimostrazione del loro funzionamento.	
L'utilizzo dei freni mostrato e poi testato personalmente dall'utente e/o dall'aiutante.	
È stato indicato che il freno è un freno di stazionamento e non di esercizio.	
Regolazione dell'angolazione dello schienale (in caso di dotazione opzionale con schienale ripiegabile) e altre possibilità di regolazione dello schienale mostrate e poi testate personalmente dall'utente e/o dall'aiutante.	
Possibilità di regolazione del sistema di seduta mostrate e poi testate personalmente dall'utente e/o dall'aiutante.	
Smontaggio e applicazione della spondina paraspruzzi mostrati e poi testati personalmente dall'utente e/o dall'aiutante.	
Funzionamento e regolazione delle maniglie di spinta mostrati e poi testati personalmente dall'utente e/o dall'aiutante.	
Funzionamento dei poggipiedi mostrato e poi testato personalmente dall'utente e/o dall'aiutante.	
L'utilizzo dei supporti antiribaltamento mostrato e poi testato personalmente dall'utente e/o dall'aiutante. In caso di supporto antiribaltamento centrale rimovibile, l'applicazione e la rimozione del supporto antiribaltamento sono state mostrate e poi testate personalmente dall'utente e/o dall'aiutante.	
Smontaggio e applicazione delle ruote motrici e delle forcelle delle ruote sterzanti (in caso di asse flottante) mostrati e poi testati personalmente dall'utente e/o dall'aiutante.	
Adattamento del prolungamento interasse sulla carrozzina (se presente) mostrato e poi eseguito personalmente dall'utente e/o dall'aiutante.	
Cambio di posizione delle ruote motrici della carrozzina dalla posizione standard nelle boccole della prolunga dell'interasse (se presente) mostrato e poi eseguito personalmente dall'utente e/o dall'aiutante.	
Guida di prova: Superamento con il prodotto degli ostacoli, p. es. un cordolo di marciapiede	
Guida di prova: Marcia avanti e indietro in piano e in direzione di marcia in salita e in discesa, incl. slalom attorno ad alcuni ostacoli	
Prova: Utilizzo dei supporti antiribaltamento davanti ad un ostacolo	
Le indicazioni sulla cura, pulizia e manutenzione del prodotto (incl. gli assi flottanti) sono state fornite e comprese dall'utilizzatore e/o dall'aiutante.	
Le indicazioni sulle ruote in merito alla pressione degli pneumatici e alla profondità del profilo per la verifica degli assi flottanti sono state fornite e comprese dall'utente e/o dall'aiutante.	
Le indicazioni sul controllo regolare dei freni, dei supporti antiribaltamento e del sistema di seduta e schienale sono state fornite e comprese dall'utilizzatore e/o dall'aiutante.	
Il contenuto delle istruzioni per l'uso di PRO ACTIV e degli altri produttori di componenti (se presenti) è stato esaurientemente spiegato e compreso dall'utente e/o dall'aiutante in occasione delle istruzioni sul prodotto.	

L'uso del prodotto è consentito soltanto se tutti i punti degli argomenti "Criteri obbligatori da rispettare per l'autorizzazione all'uso" sono soddisfatti dall'utente e i punti della "Check-list per le istruzioni verbali all'utente" sono stati spuntati.

40 Allegato: Liste di ispezione

Prima ispezione: Dopo 6 settimane

Numero di serie: SN _____	OK / eseguito	non OK	eliminato
Controllo della corretta sede di tutte le viti / gli elementi di fissaggio	<input type="checkbox"/>	<input type="checkbox"/>	<input type="checkbox"/>
Controllo della sede corretta della traccia delle ruote e della boccia della ruota motrice (coppia di 70 Nm)	<input type="checkbox"/>	<input type="checkbox"/>	<input type="checkbox"/>
Verifica della corretta regolazione dell'asse di rotazione della forcella della ruota sterzante (per i blocchi cuscinetti ruota sterzante regolabili)	<input type="checkbox"/>	<input type="checkbox"/>	<input type="checkbox"/>
Controllo del funzionamento e della sicurezza per freno, maniglie di spinta e supporti antiribaltamento oltre ad altri gruppi di funzionamento (quali, ad esempio, schienale ribaltabile, poggiatesta ribaltabile)	<input type="checkbox"/>	<input type="checkbox"/>	<input type="checkbox"/>

OK / eseguito = OK | non OK = non OK | eliminato = il difetto è stato eliminato

Osservazioni:

Rivenditore specializzato Reha:

Cognome e nome del referente:

Timbro:

Data / Firma

Per far valere i propri diritti di garanzia è necessario inviare a PROACTIV per e-mail o a mezzo posta la lista delle ispezioni compilata quattro settimane dopo la conclusione dell'ispezione.

Ispezione successiva: Dopo un altro anno dall'ultima ispezione o già prima, dopo una particolare sollecitazione

Numero di serie: SN _____	OK / eseguito	non OK	eliminato
Controllo della corretta sede di tutte le viti / gli elementi di fissaggio	<input type="checkbox"/>	<input type="checkbox"/>	<input type="checkbox"/>
Pulizia e lubrificazione con olio o grasso di tutti gli snodi, assi flottanti e cuscinetti	<input type="checkbox"/>	<input type="checkbox"/>	<input type="checkbox"/>
Ispezione visiva dei componenti del telaio e montati per verificare la presenza di crepe, deformazioni, ecc.	<input type="checkbox"/>	<input type="checkbox"/>	<input type="checkbox"/>
Controllo del funzionamento / controllo di sicurezza delle maniglie di spinta	<input type="checkbox"/>	<input type="checkbox"/>	<input type="checkbox"/>
Controllo del funzionamento / controllo di sicurezza del sistema frenante	<input type="checkbox"/>	<input type="checkbox"/>	<input type="checkbox"/>
Controllo del funzionamento / controllo di sicurezza dei supporti antibaltamento	<input type="checkbox"/>	<input type="checkbox"/>	<input type="checkbox"/>
Controllo del funzionamento / controllo di sicurezza del sistema di seduta e di schienale	<input type="checkbox"/>	<input type="checkbox"/>	<input type="checkbox"/>
Controllo del funzionamento / controllo di sicurezza delle ruote motrici ed eventuale sostituzione degli pneumatici sul prodotto	<input type="checkbox"/>	<input type="checkbox"/>	<input type="checkbox"/>
Controllo della sede corretta della traccia delle ruote e della boccia della ruota motrice (coppia di 70 Nm)	<input type="checkbox"/>	<input type="checkbox"/>	<input type="checkbox"/>
Controllo del funzionamento / controllo di sicurezza delle ruote sterzanti	<input type="checkbox"/>	<input type="checkbox"/>	<input type="checkbox"/>
Controllo della sede fissa dell'asse ruota sterzante (coppia di 7 Nm) e regolazione corretta dell'asse di rotazione della forcella ruota sterzante (per i blocchi cuscinetti ruota sterzante regolabili)	<input type="checkbox"/>	<input type="checkbox"/>	<input type="checkbox"/>
Controllo del funzionamento / controllo di sicurezza del poggiatesta	<input type="checkbox"/>	<input type="checkbox"/>	<input type="checkbox"/>
Guida di prova / test di funzionamento	<input type="checkbox"/>	<input type="checkbox"/>	<input type="checkbox"/>

OK / eseguito = OK | non OK = non OK | eliminato = il difetto è stato eliminato

Osservazioni:

Rivenditore specializzato Reha:

Cognome e nome del referente:

Timbro:

Data / Firma

Per far valere i propri diritti di garanzia è necessario inviare a PRO ACTIV per e-mail o a mezzo posta la lista delle ispezioni compilata quattro settimane dopo la conclusione dell'ispezione.

Ispezione successiva: Dopo un altro anno dall'ultima ispezione o già prima, dopo una particolare sollecitazione

Numero di serie: SN _____	OK / eseguito	non OK	eliminato
Controllo della corretta sede di tutte le viti / gli elementi di fissaggio	<input type="checkbox"/>	<input type="checkbox"/>	<input type="checkbox"/>
Pulizia e lubrificazione con olio o grasso di tutti gli snodi, assi flottanti e cuscinetti	<input type="checkbox"/>	<input type="checkbox"/>	<input type="checkbox"/>
Ispezione visiva dei componenti del telaio e montati per verificare la presenza di crepe, deformazioni, ecc.	<input type="checkbox"/>	<input type="checkbox"/>	<input type="checkbox"/>
Controllo del funzionamento / controllo di sicurezza delle maniglie di spinta	<input type="checkbox"/>	<input type="checkbox"/>	<input type="checkbox"/>
Controllo del funzionamento / controllo di sicurezza del sistema frenante	<input type="checkbox"/>	<input type="checkbox"/>	<input type="checkbox"/>
Controllo del funzionamento / controllo di sicurezza dei supporti antibaltamento	<input type="checkbox"/>	<input type="checkbox"/>	<input type="checkbox"/>
Controllo del funzionamento / controllo di sicurezza del sistema di seduta e di schienale	<input type="checkbox"/>	<input type="checkbox"/>	<input type="checkbox"/>
Controllo del funzionamento / controllo di sicurezza delle ruote motrici ed eventuale sostituzione degli pneumatici sul prodotto	<input type="checkbox"/>	<input type="checkbox"/>	<input type="checkbox"/>
Controllo della sede corretta della traccia delle ruote e della boccia della ruota motrice (coppia di 70 Nm)	<input type="checkbox"/>	<input type="checkbox"/>	<input type="checkbox"/>
Controllo del funzionamento / controllo di sicurezza delle ruote sterzanti	<input type="checkbox"/>	<input type="checkbox"/>	<input type="checkbox"/>
Controllo della sede fissa dell'asse ruota sterzante (coppia di 7 Nm) e regolazione corretta dell'asse di rotazione della forcella ruota sterzante (per i blocchi cuscinetti ruota sterzante regolabili)	<input type="checkbox"/>	<input type="checkbox"/>	<input type="checkbox"/>
Controllo del funzionamento / controllo di sicurezza del poggiatesta	<input type="checkbox"/>	<input type="checkbox"/>	<input type="checkbox"/>
Guida di prova / test di funzionamento	<input type="checkbox"/>	<input type="checkbox"/>	<input type="checkbox"/>

OK / eseguito = OK | non OK = non OK | eliminato = il difetto è stato eliminato

Osservazioni:

Rivenditore specializzato Reha:

Cognome e nome del referente:

Timbro:

Data / Firma

Per far valere i propri diritti di garanzia è necessario inviare a PROACTIV per e-mail o a mezzo posta la lista delle ispezioni compilata quattro settimane dopo la conclusione dell'ispezione.

Ispezione successiva: Dopo un altro anno dall'ultima ispezione o già prima, dopo una particolare sollecitazione

Numero di serie: SN _____	OK / eseguito	non OK	eliminato
Controllo della corretta sede di tutte le viti / gli elementi di fissaggio	<input type="checkbox"/>	<input type="checkbox"/>	<input type="checkbox"/>
Pulizia e lubrificazione con olio o grasso di tutti gli snodi, assi flottanti e cuscinetti	<input type="checkbox"/>	<input type="checkbox"/>	<input type="checkbox"/>
Ispezione visiva dei componenti del telaio e montati per verificare la presenza di crepe, deformazioni, ecc.	<input type="checkbox"/>	<input type="checkbox"/>	<input type="checkbox"/>
Controllo del funzionamento / controllo di sicurezza delle maniglie di spinta	<input type="checkbox"/>	<input type="checkbox"/>	<input type="checkbox"/>
Controllo del funzionamento / controllo di sicurezza del sistema frenante	<input type="checkbox"/>	<input type="checkbox"/>	<input type="checkbox"/>
Controllo del funzionamento / controllo di sicurezza dei supporti antibaltamento	<input type="checkbox"/>	<input type="checkbox"/>	<input type="checkbox"/>
Controllo del funzionamento / controllo di sicurezza del sistema di seduta e di schienale	<input type="checkbox"/>	<input type="checkbox"/>	<input type="checkbox"/>
Controllo del funzionamento / controllo di sicurezza delle ruote motrici ed eventuale sostituzione degli pneumatici sul prodotto	<input type="checkbox"/>	<input type="checkbox"/>	<input type="checkbox"/>
Controllo della sede corretta della traccia delle ruote e della boccia della ruota motrice (coppia di 70 Nm)	<input type="checkbox"/>	<input type="checkbox"/>	<input type="checkbox"/>
Controllo del funzionamento / controllo di sicurezza delle ruote sterzanti	<input type="checkbox"/>	<input type="checkbox"/>	<input type="checkbox"/>
Controllo della sede fissa dell'asse ruota sterzante (coppia di 7 Nm) e regolazione corretta dell'asse di rotazione della forcella ruota sterzante (per i blocchi cuscinetti ruota sterzante regolabili)	<input type="checkbox"/>	<input type="checkbox"/>	<input type="checkbox"/>
Controllo del funzionamento / controllo di sicurezza del poggiatesta	<input type="checkbox"/>	<input type="checkbox"/>	<input type="checkbox"/>
Guida di prova / test di funzionamento	<input type="checkbox"/>	<input type="checkbox"/>	<input type="checkbox"/>

OK / eseguito = OK | non OK = non OK | eliminato = il difetto è stato eliminato

Osservazioni:

Rivenditore specializzato Reha:

Cognome e nome del referente:

Timbro:

Data / Firma

Per far valere i propri diritti di garanzia è necessario inviare a PRO ACTIV per e-mail o a mezzo posta la lista delle ispezioni compilata quattro settimane dopo la conclusione dell'ispezione.

Ispezione successiva: Dopo un altro anno dall'ultima ispezione o già prima, dopo una particolare sollecitazione

Numero di serie: SN _____	OK / eseguito	non OK	eliminato
Controllo della corretta sede di tutte le viti / gli elementi di fissaggio	<input type="checkbox"/>	<input type="checkbox"/>	<input type="checkbox"/>
Pulizia e lubrificazione con olio o grasso di tutti gli snodi, assi flottanti e cuscinetti	<input type="checkbox"/>	<input type="checkbox"/>	<input type="checkbox"/>
Ispezione visiva dei componenti del telaio e montati per verificare la presenza di crepe, deformazioni, ecc.	<input type="checkbox"/>	<input type="checkbox"/>	<input type="checkbox"/>
Controllo del funzionamento / controllo di sicurezza delle maniglie di spinta	<input type="checkbox"/>	<input type="checkbox"/>	<input type="checkbox"/>
Controllo del funzionamento / controllo di sicurezza del sistema frenante	<input type="checkbox"/>	<input type="checkbox"/>	<input type="checkbox"/>
Controllo del funzionamento / controllo di sicurezza dei supporti antibaltamento	<input type="checkbox"/>	<input type="checkbox"/>	<input type="checkbox"/>
Controllo del funzionamento / controllo di sicurezza del sistema di seduta e di schienale	<input type="checkbox"/>	<input type="checkbox"/>	<input type="checkbox"/>
Controllo del funzionamento / controllo di sicurezza delle ruote motrici ed eventuale sostituzione degli pneumatici sul prodotto	<input type="checkbox"/>	<input type="checkbox"/>	<input type="checkbox"/>
Controllo della sede corretta della traccia delle ruote e della boccia della ruota motrice (coppia di 70 Nm)	<input type="checkbox"/>	<input type="checkbox"/>	<input type="checkbox"/>
Controllo del funzionamento / controllo di sicurezza delle ruote sterzanti	<input type="checkbox"/>	<input type="checkbox"/>	<input type="checkbox"/>
Controllo della sede fissa dell'asse ruota sterzante (coppia di 7 Nm) e regolazione corretta dell'asse di rotazione della forcella ruota sterzante (per i blocchi cuscinetti ruota sterzante regolabili)	<input type="checkbox"/>	<input type="checkbox"/>	<input type="checkbox"/>
Controllo del funzionamento / controllo di sicurezza del poggiatesta	<input type="checkbox"/>	<input type="checkbox"/>	<input type="checkbox"/>
Guida di prova / test di funzionamento	<input type="checkbox"/>	<input type="checkbox"/>	<input type="checkbox"/>

OK / eseguito = OK | non OK = non OK | eliminato = il difetto è stato eliminato

Osservazioni:

Rivenditore specializzato Reha:

Cognome e nome del referente:

Timbro:

Data / Firma

Per far valere i propri diritti di garanzia è necessario inviare a PROACTIV per e-mail o a mezzo posta la lista delle ispezioni compilata quattro settimane dopo la conclusione dell'ispezione.

Ispezione successiva: Dopo un altro anno dall'ultima ispezione o già prima, dopo una particolare sollecitazione

Numero di serie: SN _____	OK / eseguito	non OK	eliminato
Controllo della corretta sede di tutte le viti / gli elementi di fissaggio	<input type="checkbox"/>	<input type="checkbox"/>	<input type="checkbox"/>
Pulizia e lubrificazione con olio o grasso di tutti gli snodi, assi flottanti e cuscinetti	<input type="checkbox"/>	<input type="checkbox"/>	<input type="checkbox"/>
Ispezione visiva dei componenti del telaio e montati per verificare la presenza di crepe, deformazioni, ecc.	<input type="checkbox"/>	<input type="checkbox"/>	<input type="checkbox"/>
Controllo del funzionamento / controllo di sicurezza delle maniglie di spinta	<input type="checkbox"/>	<input type="checkbox"/>	<input type="checkbox"/>
Controllo del funzionamento / controllo di sicurezza del sistema frenante	<input type="checkbox"/>	<input type="checkbox"/>	<input type="checkbox"/>
Controllo del funzionamento / controllo di sicurezza dei supporti antibaltamento	<input type="checkbox"/>	<input type="checkbox"/>	<input type="checkbox"/>
Controllo del funzionamento / controllo di sicurezza del sistema di seduta e di schienale	<input type="checkbox"/>	<input type="checkbox"/>	<input type="checkbox"/>
Controllo del funzionamento / controllo di sicurezza delle ruote motrici ed eventuale sostituzione degli pneumatici sul prodotto	<input type="checkbox"/>	<input type="checkbox"/>	<input type="checkbox"/>
Controllo della sede corretta della traccia delle ruote e della boccia della ruota motrice (coppia di 70 Nm)	<input type="checkbox"/>	<input type="checkbox"/>	<input type="checkbox"/>
Controllo del funzionamento / controllo di sicurezza delle ruote sterzanti	<input type="checkbox"/>	<input type="checkbox"/>	<input type="checkbox"/>
Controllo della sede fissa dell'asse ruota sterzante (coppia di 7 Nm) e regolazione corretta dell'asse di rotazione della forcella ruota sterzante (per i blocchi cuscinetti ruota sterzante regolabili)	<input type="checkbox"/>	<input type="checkbox"/>	<input type="checkbox"/>
Controllo del funzionamento / controllo di sicurezza del poggiatesta	<input type="checkbox"/>	<input type="checkbox"/>	<input type="checkbox"/>
Guida di prova / test di funzionamento	<input type="checkbox"/>	<input type="checkbox"/>	<input type="checkbox"/>

OK / eseguito = OK | non OK = non OK | eliminato = il difetto è stato eliminato

Osservazioni:

Rivenditore specializzato Reha:

Cognome e nome del referente:

Timbro:

Data / Firma

Per far valere i propri diritti di garanzia è necessario inviare a PRO ACTIV per e-mail o a mezzo posta la lista delle ispezioni compilata quattro settimane dopo la conclusione dell'ispezione.

Ispezione successiva: Dopo un altro anno dall'ultima ispezione o già prima, dopo una particolare sollecitazione

Numero di serie: SN _____	OK / eseguito	non OK	eliminato
Controllo della corretta sede di tutte le viti / gli elementi di fissaggio	<input type="checkbox"/>	<input type="checkbox"/>	<input type="checkbox"/>
Pulizia e lubrificazione con olio o grasso di tutti gli snodi, assi flottanti e cuscinetti	<input type="checkbox"/>	<input type="checkbox"/>	<input type="checkbox"/>
Ispezione visiva dei componenti del telaio e montati per verificare la presenza di crepe, deformazioni, ecc.	<input type="checkbox"/>	<input type="checkbox"/>	<input type="checkbox"/>
Controllo del funzionamento / controllo di sicurezza delle maniglie di spinta	<input type="checkbox"/>	<input type="checkbox"/>	<input type="checkbox"/>
Controllo del funzionamento / controllo di sicurezza del sistema frenante	<input type="checkbox"/>	<input type="checkbox"/>	<input type="checkbox"/>
Controllo del funzionamento / controllo di sicurezza dei supporti antibaltamento	<input type="checkbox"/>	<input type="checkbox"/>	<input type="checkbox"/>
Controllo del funzionamento / controllo di sicurezza del sistema di seduta e di schienale	<input type="checkbox"/>	<input type="checkbox"/>	<input type="checkbox"/>
Controllo del funzionamento / controllo di sicurezza delle ruote motrici ed eventuale sostituzione degli pneumatici sul prodotto	<input type="checkbox"/>	<input type="checkbox"/>	<input type="checkbox"/>
Controllo della sede corretta della traccia delle ruote e della boccia della ruota motrice (coppia di 70 Nm)	<input type="checkbox"/>	<input type="checkbox"/>	<input type="checkbox"/>
Controllo del funzionamento / controllo di sicurezza delle ruote sterzanti	<input type="checkbox"/>	<input type="checkbox"/>	<input type="checkbox"/>
Controllo della sede fissa dell'asse ruota sterzante (coppia di 7 Nm) e regolazione corretta dell'asse di rotazione della forcella ruota sterzante (per i blocchi cuscinetti ruota sterzante regolabili)	<input type="checkbox"/>	<input type="checkbox"/>	<input type="checkbox"/>
Controllo del funzionamento / controllo di sicurezza del poggiatesta	<input type="checkbox"/>	<input type="checkbox"/>	<input type="checkbox"/>
Guida di prova / test di funzionamento	<input type="checkbox"/>	<input type="checkbox"/>	<input type="checkbox"/>

OK / eseguito = OK | non OK = non OK | eliminato = il difetto è stato eliminato

Osservazioni:

Rivenditore specializzato Reha:

Cognome e nome del referente:

Timbro:

Data / Firma

Per far valere i propri diritti di garanzia è necessario inviare a PROACTIV per e-mail o a mezzo posta la lista delle ispezioni compilata quattro settimane dopo la conclusione dell'ispezione.

Ispezione successiva: Dopo un altro anno dall'ultima ispezione o già prima, dopo una particolare sollecitazione

Numero di serie: SN _____	OK / eseguito	non OK	eliminato
Controllo della corretta sede di tutte le viti / gli elementi di fissaggio	<input type="checkbox"/>	<input type="checkbox"/>	<input type="checkbox"/>
Pulizia e lubrificazione con olio o grasso di tutti gli snodi, assi flottanti e cuscinetti	<input type="checkbox"/>	<input type="checkbox"/>	<input type="checkbox"/>
Ispezione visiva dei componenti del telaio e montati per verificare la presenza di crepe, deformazioni, ecc.	<input type="checkbox"/>	<input type="checkbox"/>	<input type="checkbox"/>
Controllo del funzionamento / controllo di sicurezza delle maniglie di spinta	<input type="checkbox"/>	<input type="checkbox"/>	<input type="checkbox"/>
Controllo del funzionamento / controllo di sicurezza del sistema frenante	<input type="checkbox"/>	<input type="checkbox"/>	<input type="checkbox"/>
Controllo del funzionamento / controllo di sicurezza dei supporti antibaltamento	<input type="checkbox"/>	<input type="checkbox"/>	<input type="checkbox"/>
Controllo del funzionamento / controllo di sicurezza del sistema di seduta e di schienale	<input type="checkbox"/>	<input type="checkbox"/>	<input type="checkbox"/>
Controllo del funzionamento / controllo di sicurezza delle ruote motrici ed eventuale sostituzione degli pneumatici sul prodotto	<input type="checkbox"/>	<input type="checkbox"/>	<input type="checkbox"/>
Controllo della sede corretta della traccia delle ruote e della boccia della ruota motrice (coppia di 70 Nm)	<input type="checkbox"/>	<input type="checkbox"/>	<input type="checkbox"/>
Controllo del funzionamento / controllo di sicurezza delle ruote sterzanti	<input type="checkbox"/>	<input type="checkbox"/>	<input type="checkbox"/>
Controllo della sede fissa dell'asse ruota sterzante (coppia di 7 Nm) e regolazione corretta dell'asse di rotazione della forcella ruota sterzante (per i blocchi cuscinetti ruota sterzante regolabili)	<input type="checkbox"/>	<input type="checkbox"/>	<input type="checkbox"/>
Controllo del funzionamento / controllo di sicurezza del poggiatesta	<input type="checkbox"/>	<input type="checkbox"/>	<input type="checkbox"/>
Guida di prova / test di funzionamento	<input type="checkbox"/>	<input type="checkbox"/>	<input type="checkbox"/>

OK / eseguito = OK | non OK = non OK | eliminato = il difetto è stato eliminato

Osservazioni:

Rivenditore specializzato Reha:

Cognome e nome del referente:

Timbro:

Data / Firma

Per far valere i propri diritti di garanzia è necessario inviare a PRO ACTIV per e-mail o a mezzo posta la lista delle ispezioni compilata quattro settimane dopo la conclusione dell'ispezione.

Ispezione successiva: Dopo un altro anno dall'ultima ispezione o già prima, dopo una particolare sollecitazione

Numero di serie: SN _____	OK / eseguito	non OK	eliminato
Controllo della corretta sede di tutte le viti / gli elementi di fissaggio	<input type="checkbox"/>	<input type="checkbox"/>	<input type="checkbox"/>
Pulizia e lubrificazione con olio o grasso di tutti gli snodi, assi flottanti e cuscinetti	<input type="checkbox"/>	<input type="checkbox"/>	<input type="checkbox"/>
Ispezione visiva dei componenti del telaio e montati per verificare la presenza di crepe, deformazioni, ecc.	<input type="checkbox"/>	<input type="checkbox"/>	<input type="checkbox"/>
Controllo del funzionamento / controllo di sicurezza delle maniglie di spinta	<input type="checkbox"/>	<input type="checkbox"/>	<input type="checkbox"/>
Controllo del funzionamento / controllo di sicurezza del sistema frenante	<input type="checkbox"/>	<input type="checkbox"/>	<input type="checkbox"/>
Controllo del funzionamento / controllo di sicurezza dei supporti antibaltamento	<input type="checkbox"/>	<input type="checkbox"/>	<input type="checkbox"/>
Controllo del funzionamento / controllo di sicurezza del sistema di seduta e di schienale	<input type="checkbox"/>	<input type="checkbox"/>	<input type="checkbox"/>
Controllo del funzionamento / controllo di sicurezza delle ruote motrici ed eventuale sostituzione degli pneumatici sul prodotto	<input type="checkbox"/>	<input type="checkbox"/>	<input type="checkbox"/>
Controllo della sede corretta della traccia delle ruote e della boccia della ruota motrice (coppia di 70 Nm)	<input type="checkbox"/>	<input type="checkbox"/>	<input type="checkbox"/>
Controllo del funzionamento / controllo di sicurezza delle ruote sterzanti	<input type="checkbox"/>	<input type="checkbox"/>	<input type="checkbox"/>
Controllo della sede fissa dell'asse ruota sterzante (coppia di 7 Nm) e regolazione corretta dell'asse di rotazione della forcella ruota sterzante (per i blocchi cuscinetti ruota sterzante regolabili)	<input type="checkbox"/>	<input type="checkbox"/>	<input type="checkbox"/>
Controllo del funzionamento / controllo di sicurezza del poggiatesta	<input type="checkbox"/>	<input type="checkbox"/>	<input type="checkbox"/>
Guida di prova / test di funzionamento	<input type="checkbox"/>	<input type="checkbox"/>	<input type="checkbox"/>

OK / eseguito = OK | non OK = non OK | eliminato = il difetto è stato eliminato

Osservazioni:

Rivenditore specializzato Reha:

Cognome e nome del referente:

Timbro:

Data / Firma

Per far valere i propri diritti di garanzia è necessario inviare a PROACTIV per e-mail o a mezzo posta la lista delle ispezioni compilata quattro settimane dopo la conclusione dell'ispezione.

Ispezione successiva: Dopo un altro anno dall'ultima ispezione o già prima, dopo una particolare sollecitazione

Numero di serie: SN _____	OK / eseguito	non OK	eliminato
Controllo della corretta sede di tutte le viti / gli elementi di fissaggio	<input type="checkbox"/>	<input type="checkbox"/>	<input type="checkbox"/>
Pulizia e lubrificazione con olio o grasso di tutti gli snodi, assi flottanti e cuscinetti	<input type="checkbox"/>	<input type="checkbox"/>	<input type="checkbox"/>
Ispezione visiva dei componenti del telaio e montati per verificare la presenza di crepe, deformazioni, ecc.	<input type="checkbox"/>	<input type="checkbox"/>	<input type="checkbox"/>
Controllo del funzionamento / controllo di sicurezza delle maniglie di spinta	<input type="checkbox"/>	<input type="checkbox"/>	<input type="checkbox"/>
Controllo del funzionamento / controllo di sicurezza del sistema frenante	<input type="checkbox"/>	<input type="checkbox"/>	<input type="checkbox"/>
Controllo del funzionamento / controllo di sicurezza dei supporti antibaltamento	<input type="checkbox"/>	<input type="checkbox"/>	<input type="checkbox"/>
Controllo del funzionamento / controllo di sicurezza del sistema di seduta e di schienale	<input type="checkbox"/>	<input type="checkbox"/>	<input type="checkbox"/>
Controllo del funzionamento / controllo di sicurezza delle ruote motrici ed eventuale sostituzione degli pneumatici sul prodotto	<input type="checkbox"/>	<input type="checkbox"/>	<input type="checkbox"/>
Controllo della sede corretta della traccia delle ruote e della boccia della ruota motrice (coppia di 70 Nm)	<input type="checkbox"/>	<input type="checkbox"/>	<input type="checkbox"/>
Controllo del funzionamento / controllo di sicurezza delle ruote sterzanti	<input type="checkbox"/>	<input type="checkbox"/>	<input type="checkbox"/>
Controllo della sede fissa dell'asse ruota sterzante (coppia di 7 Nm) e regolazione corretta dell'asse di rotazione della forcella ruota sterzante (per i blocchi cuscinetti ruota sterzante regolabili)	<input type="checkbox"/>	<input type="checkbox"/>	<input type="checkbox"/>
Controllo del funzionamento / controllo di sicurezza del poggiatesta	<input type="checkbox"/>	<input type="checkbox"/>	<input type="checkbox"/>
Guida di prova / test di funzionamento	<input type="checkbox"/>	<input type="checkbox"/>	<input type="checkbox"/>

OK / eseguito = OK | non OK = non OK | eliminato = il difetto è stato eliminato

Osservazioni:

Rivenditore specializzato Reha:

Cognome e nome del referente:

Timbro:

Data / Firma

Per far valere i propri diritti di garanzia è necessario inviare a PRO ACTIV per e-mail o a mezzo posta la lista delle ispezioni compilata quattro settimane dopo la conclusione dell'ispezione.

Rivenditore specializzato Reha:

PRO  **ACTIV**[®]



PRO ACTIV Reha-Technik GmbH

Im Hofstätt 11

72359 Dotternhausen – Germania

Tel. +49 7427 9480-0

Fax +49 7427 9480-7025

E-mail: info@proactiv-gmbh.de

www.proactiv-gmbh.eu/it/