



**Date devis:** \_\_\_\_\_

**Date commande:** \_\_\_\_\_

Conforme aux conditions générales de vente PRO ACTIV GmbH

### Adresse du magasin:

N° du client: \_\_\_\_\_  
Nom: \_\_\_\_\_  
Rue: \_\_\_\_\_  
Code postal/Lieu: \_\_\_\_\_  
Tél.: \_\_\_\_\_  
Fax: \_\_\_\_\_  
E-Mail: \_\_\_\_\_  
Interlocuteur: \_\_\_\_\_

**Adresse de livraison:**  **adresse du magasin**  
 **autre adresse**

Nom: \_\_\_\_\_  
Rue: \_\_\_\_\_  
Code postal/Lieu: \_\_\_\_\_

### Nom de l'utilisateur:

Nom: \_\_\_\_\_  
Rue: \_\_\_\_\_  
Code postal/Lieu: \_\_\_\_\_  
Tél.: \_\_\_\_\_  
Fax: \_\_\_\_\_  
E-Mail: \_\_\_\_\_  
Date de naissance: \_\_\_\_\_

## SPEEDY F1

**Fauteuil sportif à cadre rigide  
avec géométrie individuelle de châssis et des  
options adaptées sur mesure  
châssis soudé fixe**

Poids max. utilisateur 120 kg

A9011100000 € 5.240,00

**Adresse de facturation:**  **adresse du magasin**  
 **autre adresse**

N° du client: \_\_\_\_\_  
Nom: \_\_\_\_\_  
Rue: \_\_\_\_\_  
Code postal/Lieu: \_\_\_\_\_  
Tél.: \_\_\_\_\_  
Fax: \_\_\_\_\_  
E-Mail: \_\_\_\_\_  
Interlocuteur: \_\_\_\_\_

SPEEDY F1 basket



SPEEDY F1 tennis



SPEEDY F1 badminton



SPEEDY F1 4dance



# Dimensions

## Mesure du corps:

Taille: \_\_\_\_\_ cm

Poids: \_\_\_\_\_ kg

Longueur du segment jambier: \_\_\_\_\_ cm

(Distance entre le creux poplité et la semelle)

Aspect de la maladie: \_\_\_\_\_

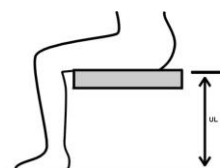

Ces informations sont nécessaires pour l'examen. En l'absence d'indications, aucun examen des critères correspondants ne peut être effectué!

## Mesures du fauteuil:

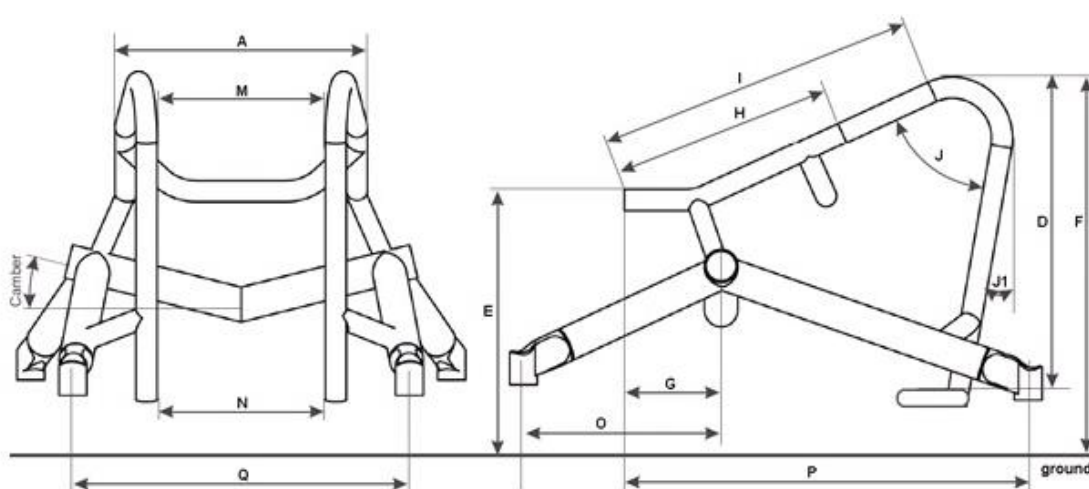

**A: SB** Largeur d'assise \_\_\_\_\_ cm

**B: ST** Profondeur d'assise \_\_\_\_\_ cm

**C: RH** Hauteur du dossier \_\_\_\_\_ cm

**D: USL** Longueur des potences \_\_\_\_\_ cm

**E: SHh** Hauteur d'assise arrière \_\_\_\_\_ cm

**F: SHv** Hauteur d'assise avant \_\_\_\_\_ cm

**G: KP** Centre de gravité \_\_\_\_\_ cm  
(Devant tube de dossier jusqu'au milieu de l'axe roue arrière)

**H:** Longueur du tube d'assise avant cintrage vers les genoux \_\_\_\_\_ cm  
(I - min. 6 cm)

**I:** Longueur du tube d'assise avant cintrage des potences \_\_\_\_\_ cm

**J: KW** Angle de cintrage entre l'assise et les potences \_\_\_\_\_ °

**ou**

**J1:** Angle des potences par rapport à la perpendiculaire du sol \_\_\_\_\_ °

**M:** Dimension intérieure du cadre en haut \_\_\_\_\_ cm

**N:** Dimension intérieure du cadre en bas \_\_\_\_\_ cm

**O:** Position des pivots des roulettes arrières: \_\_\_\_\_ cm  
(suite au réglage du basket, ce sont les roues arrières, qui font le point le plus en arrière)

**P:** Position des fourches avant (Bord intérieur du tube de dossier jusqu'au milieu des pivots de fourches) \_\_\_\_\_ cm

**Q:** Ecartement entre les fourches \_\_\_\_\_ cm

**Pour la construction les mesures des tolérances de DIN EN ISO 13920 sont valables**

Degré de précision	Jusqu'à 30	de 30 à 120	de 120 à 400	de 400 à 1000
<b>C</b>	<b>+/- 1</b>	<b>+/- 3</b>	<b>+/- 4</b>	<b>+/- 6</b>

## Couleur châssis design unicolore

Vous pouvez trouver des nouvelles de notre gamme ainsi que des exemples sur notre site [www.proactiv-gmbh.eu/fr/couleurs/](http://www.proactiv-gmbh.eu/fr/couleurs/)

### Couleur du châssis: sélection dans la palette de couleurs

La couleur du châssis est indiquée à la commande

A9000100170-000

Brut, sablé, non revêtu

A9000100170-020

Remarque: en présence d'humidité, par exemple la transpiration des mains, des décolorations sombres de l'aluminium peuvent apparaître.

### Revêtement en poudre

**blanc RAL 9016**

brillant A9000100170-023

mat A9000100170-123 € 42,10

**argent**

brillant A9000100170-011

**anthracite RAL 7016**

brillant A9000100170-001

mat A9000100170-101 € 42,10

**noir RAL 9005**

brillant A9000100170-003

mat A9000100170-019 € 42,10

**orange RAL 2004**

brillant A9000100170-022

mat A9000100170-122 € 42,10

**pink magenta RAL 4010**

brillant A9000100170-037

mat A9000100170-137 € 42,10

**bleu pastel RAL 5024**

brillant A9000100170-036

mat A9000100170-136 € 42,10

**lemon green**

brillant A9000100170-005

mat A9000100170-105 € 42,10

**jaune RAL 1023**

brillant A9000100170-046

mat A9000100170-146 € 42,10

**rouge RAL 3001**

brillant A9000100170-047

mat A9000100170-147 € 42,10

**lagoon blue**

brillant A9000100170-052

mat A9000100170-152 € 42,10

**athletic grey**

brillant A9000100170-050

mat A9000100170-150 € 42,10

**muddy grey**

brillant A9000100170-051

mat A9000100170-151 € 42,10

### Revêtement en poudre „Dormant“

**noir pailleté argent**

brillant A9000100170-007

**sky blue**

brillant A9000100170-017

**bleu marine**

brillant A9000100170-045

mat A9000100170-145 € 42,10

**electric green**

brillant A9000100170-015

mat A9000100170-115 € 42,10

**violet**

brillant A9000100170-044

**fire red**

brillant A9000100170-018

mat A9000100170-118 € 42,10

### Couleur châssis design unicolore „peinture liquide“

€ 339,40

**storm (bleu glacier)**

brillant A9000100170-500

mat A9000100170-501

**café**

brillant A9000100170-520

mat A9000100170-521

**prairie (rose)**

brillant A9000100170-504

mat A9000100170-505

**pearl (blanc nacré)**

brillant A9000100170-524

mat A9000100170-525

**berry (baies)**

brillant A9000100170-526

mat A9000100170-527

**blue ocean**

brillant A9000100170-522

mat A9000100170-523

**emerald (vert émeraude)**

brillant A9000100170-514

mat A9000100170-515

**mint**

brillant A9000100170-528

mat A9000100170-529

**chili**

brillant A9000100170-516

mat A9000100170-517

## Couleur du châssis design bicolore

Attention: Dépendant de votre choix pour la couleur design les 2 couleurs sont brillant ou mat.

**Design bicolore se composant d'une couleur de base du Design Unicolore (à l'arrière du châssis) et d'une couleur Design (à l'avant du châssis)**

€ 260,70

Veuillez sélectionner la couleur ci-dessous:

### Couleur de base (à l'arrière du châssis):

#### blanc RAL 9016

A9000100170-200

#### argent

A9000100170-201

#### anthracite RAL 7016

A9000100170-202

#### noir RAL 9005

A9000100170-203

#### Bleu pastel RAL 5024

A9000100170-206

#### lemon green

A9000100170-207

#### jaune RAL 1023

A9000100170-208

#### lagoon blue

A9000100170-212

#### athletic grey

A9000100170-210

#### muddy grey

A9000100170-211

### Couleur Design (à l'avant du châssis):

#### noir RAL 9005

brillant A9000100170-259

mat A9000100170-260

#### lemon green

brillant A9000100170-250

mat A9000100170-251

#### chili

brillant A9000100170-253

mat A9000100170-254

#### orange RAL 2004

brillant A9000100170-255

mat A9000100170-256

#### café

brillant A9000100170-278

mat A9000100170-279

#### mint

brillant A9000100170-286

mat A9000100170-287

#### emerald (vert émeraude)

brillant A9000100170-274

mat A9000100170-275

#### storm (bleu glacier)

brillant A9000100170-264

mat A9000100170-265

#### prairie (rose)

brillant A9000100170-266

mat A9000100170-267

#### pearl (blanc nacré)

brillant A9000100170-282

mat A9000100170-283

#### berry (baies)

brillant A9000100170-284

mat A9000100170-285

#### blue ocean

brillant A9000100170-280

mat A9000100170-281

## Couleur – pièces rapportées

Remarque: Sans indication les pièces seront livrées en noir.

### Roue arrière: Jante, moyeu et rayons en aluminium

noir A9000100171-003

### Fourche roue avant et pivot de fourche

argent A9000100173-011

noir A9000100173-003

### Couleur individuelle des pièces rapportées:

#### Roue arrière: Jante en aluminium et inlet design<sup>1</sup>

Couleur du châssis A9000100171-999 € 242,30

Choix de design unicolor (différent de la couleur du châssis) A9000100171-998 € 280,50

Couleur: \_\_\_\_\_

A9000100170-

#### Roues avant: 5" jante aluminium<sup>2</sup> (3-rayons)

Couleur du châssis A9000100174-999 € 73,00

Choix de design unicolor (différent de la couleur du châssis) A9000100174-998 € 84,60

Couleur: \_\_\_\_\_

A9000100170-

## Couleur individuelle (châssis ou pièces rapportées)

### Couleur du châssis achat individuel au choix les couleurs RAL

A9000100170-100 € 402,30

### Surface:

brillant

mat

### Nom de la couleur

\_\_\_\_\_

### Numéro RAL

\_\_\_\_\_

**Attention:** Pièces rapportées pas en couleur design bicolore

<sup>1</sup> Uniquement en combinaison avec le moyeu Liteline (pour la roue arrière, jante en aluminium à 18 ou 36 rayons, jante simple paroi)

<sup>2</sup> Uniquement en combinaison avec roues avant 5" Caoutchouc confort, jante aluminium, 3 rayons „roule confort" A900050121\*, ainsi qu'avec fourches avec amortisseurs A9000500160\*

## Dossier

### Protège vêtements plaque aluminium, au niveau de la roue

A9015402470-002

Dossier vissé, non rabattable, angle du dossier de 90° par rapport au sol.  
Adaptation au bord supérieur du pneu en couleur du châssis

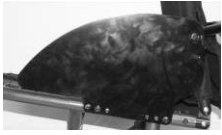

### Protège vêtements plaque aluminium, sur mesures

A9015402470-001

€ 162,80

Dossier vissé, non rabattable, ajustable sur mesures:

A = \_\_\_\_\_ cm / B = \_\_\_\_\_ cm  
en couleur du châssis

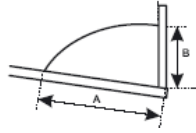

### Protège vêtements soudés avec tube cintré au niveau de la roue

A9011400400-002

€ 441,00

Tolés soudées sur des tubes cintrés  
Dossier vissé, non rabattable, ajusté au bord supérieur des pneus position 3 cm au-dessus des pneus en couleur du châssis  
Non compatible avec toile body contour!



### Protège vêtements soudés avec tube cintré, contour sur mesure

A9011400400-001

€ 509,30

Tolés soudées sur des tubes cintrés, dossier vissé, non-rabattable, adapté au bord supérieur des pneus, en couleur du châssis ajustable sur mesures:

A = \_\_\_\_\_ cm / B = \_\_\_\_\_ cm

Non compatible avec toile body contour!

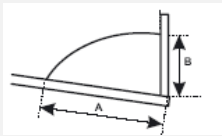

### Dossier rabattable

A9011400010

€ 313,80

Angle réglable sur 7 positions, avec parties latérales en aluminium intégrées



## Toile de dossier

En l'absence d'indication, le „toile de dossier rembourrée, réglable en tension“ est livré.

### Toile de dossier rembourrée, réglable en tension

A9000802010-K

couleur: noire, respirante, surface ouverte  
Barre de maintien de dossier incluse, écartement de la barre 120 mm



Pour les autres systèmes de dossier comme p. ex. dossier ergonomique, référez-vous à la fiche séparée: PRO ACTIV Système d'assise et de dossier



## Toiles d'assise

En l'absence d'indication, le „toile d'assise Body Contour“ est livré.

### Body Contour

A9000801025-K

Seulement jusqu' au poids corporelle de 120 kg  
Non-compatible avec protège vêtements  
soudés avec tube cintré  
A9011400400-001 et A9011400400-002

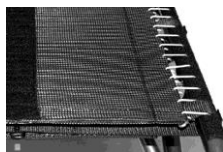

### Sangles cousues, ouvert

A9000801010-K € 74,70

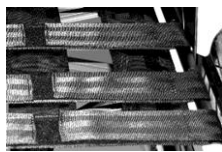

## Coussins d'assise

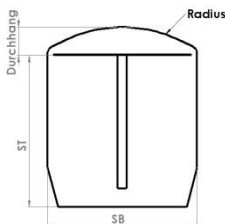
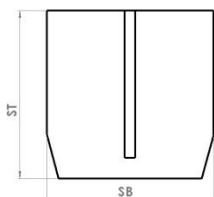

### Coussin d'assise rectangulaire Mousse: Standard

A9000805190-K € 156,70

### Coussin d'assise rayon de contour Mousse: Standard

A9000805320-K € 200,10

### Epaisseur:

- 3 cm     5 cm  
 4 cm     6 cm

### Coussin d'assise rectangulaire Mousse: Anti-Escarre

A9000805210-K € 467,40

### Coussin d'assise rayon de contour Mousse: Anti-Escarre

A9000805310-K € 510,40

### Epaisseur:

- 4 cm  
 6 cm

### Housse:

- Noir, respirant, surface ouverte  
 Noir, respirant, surface fermée

Sans votre choix, nous livrons la tissu de revêtement respirant avec surface ouverte.

Coussin d'assise existant

Pour les autres coussins d'assise comme p. ex. "coussin préventif", référez-vous à la fiche séparée:  
PRO ACTIV Systèmed'assise et de dossier

## Carrossage

### 12° Carrossage

A9011202000-012

### 15° Carrossage

A9011202000-015

### 18° Carrossage

A9011202000-018

### 20° Carrossage

A9011202000-020

## Repose pieds

Si aucune indication n'est donnée, la „repose pieds tube monobloc standard“ est livrée.

### Repose pieds tube monobloc, standard

- A9016601010-K001  
réglable en hauteur + / - 3 cm



### Repose pieds tube monobloc, avec palette revêtue en caoutchouc

- A9011610000-K € 117,40  
réglable en hauteur + / - 3 cm  
Palette:  
avec bord à l'avant, vissée  
profondeur: 27 cm



### Repose pieds tube monobloc, avec „Box“

- A9011610020 € 208,30  
réglable en hauteur + / - 3 cm  
Palette revêtue en caoutchouc:  
largeur: 20 cm,  
longueur: 31,5 cm réglable + 1,5 cm

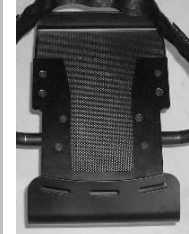

## Barre

### Barre d'attaque

- A9011100500 € 341,30

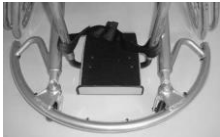

### Barre d'attaque trapèze

- A9011100501 € 341,30

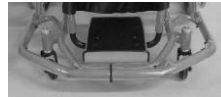

### Barre de défense amovible

- A9011100502 € 341,30



### Barre de défense arrière

- A9011100600 € 283,50  
avec tube cintré



## Roulette anti bascule arrière

### Centrale oversized soudé

- Fourche fixe A9011300378 € 348,10  
 Fourche à démontage rapide A9011300374 € 390,20



### 2 roulettes arrière, tubes oversized

- Fourches fixes A9011300170 € 451,00  
 Fourches à démontage rapide A9011300270 € 569,70



### Centrale oversized réglable en longueur (Tennis, Dance)

- A9011300370 € 428,70  
Fourche fixe, pivotante



### Central amovible (Dance)

- A9000300010 € 502,30  
avec fourche pivotante et roller Ø 80 mm,  
réglable en angle et par rapport au distance au sol  
couleur: noir





## 3" Roues avant

### 3" Rollers (80mm)

A9000501110 € 68,70

anti-crevaison



## Roues arrière

Informations sur d'autres types de jantes, finitions et disponibilités sur: [www.proactiv-gmbh.eu/fr](http://www.proactiv-gmbh.eu/fr)  
En l'absence d'indication, les „roues arrière jante simple paroi en aluminium 36 rayons" est livrée.

### Aluminium, Jante simple paroi, 36 rayons

24" (ETRTO 540)  
A9000203000-010

avec moyeu Liteline (photo de gauche), à rayons radiaux, jusqu'à 120 kg de poids corporel

24" (ETRTO 540)  
A9000203000-020

avec moyeu aluminium à haute bride (photo de droite), à rayons radiaux plus de 120 kg de poids corporel



### Aluminium, Jante double parois, 36 rayons

24" (ETRTO 540)  
A9000203100 € 153,20

25" (ETRTO 559)  
A9000203200 € 153,20

26" (ETRTO 590)  
A9000203300 € 153,20

28" (ETRTO 622)  
A9000203310 € 153,20

avec moyeu en alu, rayonnage radial.  
Utilisation recommandée pour utilisateurs > 120 kg.

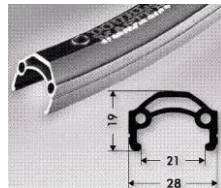

### Spinergy Spox Sport avec 24 rayons PBO; jante, moyeu et rayons noirs

24" (ETRTO 540)  
A9000203550 € 761,30

25" (ETRTO 559)  
A9000201559 € 761,30

26" (ETRTO 590)  
A9000203555 € 761,30



## Mains courantes

x = Mesure de l'écartement

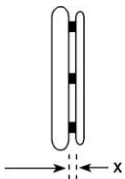

Ecartement:

x = 11 mm

x = 19 mm

Sauf indication contraire, le montage des mains courantes se fera avec un écartement large (19 mm)

### Mains courantes acier inox Ø 20 mm

Pour Roues 24" et 25"  
A9000205010-004

Pour Roues 26"  
A9000205010-006

Pour Roues 28"  
A9000205010-008



### Mains courantes aluminium Ø 19 mm anodisées argent

Pour Roues 24" et 25"  
A9000205019-004



### Mains courantes aluminium Ø 19 mm polies et anodisées dures

Pour Roues 24" et 25"  
A9000205030-004 € 160,10

Pour Roues 26"  
A9000205030-006 € 160,10

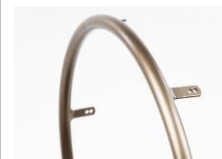



### Mains courantes titane Ø 19 mm

- Pour Roues 24" et 25"  
A9000205040-004 € 325,80
- Pour Roues 26"  
A9000205040-006 € 325,80



### Revêtements caoutchouc antidérapants pour mains courantes

- Pour mains courantes 24"  
A9000205100-004 € 226,00
- Pour mains courantes 26"  
A9000205100-006 € 226,00

Surface sans profil / structure  
Compatible avec mains courante Ø 19 mm ou Ø 20 mm.



## Flasques

### Flasques „transparents“

- Pour Roues 24"  
A9000206300-004 € 201,10
- Pour Roues 26"  
A9000206300-006 € 201,10

Pas en combinaison avec les roues motrices Spinergy



## Pneus

Sauf indication contraire, les pneus sont livrés „Schwalbe RightRun noir“.

### Schwalbe „RightRun“ Pneus haute pression

- 24x1" (540-25)  
A9000204001-004  
couleur: noir  
7,5 bar



### Schwalbe „RightRun“ Pneus haute pression

- 24x1" (540-25)  
A9000204000-004
- 25x1" (559-23)  
A9000204000-005
- 26x1" (590-25)  
A9000204000-006  
couleur: gris, paroi noir  
7,5 bar



### 28x1" Pneus haute pression

- A9000204000-008  
(ETRTO 622)  
couleur: gris, paroi noir  
7,5 bar

## Accessoires

### Pompe manuelle avec manomètre

- A9000901100 € 103,20  
Jusqu'à 14 bar



### Sac de transport des roues arrière

- Pour Roues 24"  
A9000903530-004 € 75,50  
Ø 76 cm x 2 cm
- Pour Roues 26"  
A9000903530-006 € 75,50  
Ø 83 cm x 2 cm



Pour d'autres accessoires comme p. ex. bikes adaptatifs, guidons etc. veuillez voir les fiches séparées ou visitez notre site Internet [www.proactiv-gmbh.eu/fr](http://www.proactiv-gmbh.eu/fr)

## Service

Conseil technique et prise de mesure  
par PRO ACTIV

A9990000000 € 344,20

Remarques ou notes additionnelles:

Lieu, date

Signature Utilisateur / Revendeur

Le champ de signature est prévu pour le conseiller et l'assuré. Cela confirme que l'équipement prévu pour la personne assurée est consensuel.

- 10 - 2024-06-14 / Les prix s'entendent hors TVA et frais d'expédition

= compris dans le prix base

= Option

Bon de commande SPEEDY F1 Rev. 04 FR